

CR Revelation

CR7.80 | CR7.90 | CR8.80

CR8.90 | CR9.90 | CR10.90



Weltrekordhalter. Ungeschlagen. Fakt.

Mit der Einführung des bahnbrechenden Twin Rotor™-Systems hat New Holland vor über 45 Jahren die Dreschtechnik revolutioniert. Die neueste Generation der CR Revelation-Mähdrescher knüpft nahtlos an das Rotorkonzept der Vorgängermodelle an – ein Konzept, das dank des schonenden, reibenden Druschs eine unübertroffene Korn- und Strohqualität gewährleistet. Das Topmodell der Baureihe, der CR10.90, ist mit einer Motorleistung von mehr als 700 PS der bis dato leistungsstärkste und produktivste CR Revelation-Mähdrescher. Innovative Merkmale wie das neue preisgekrönte IntelliSense™-Automatiksystem, die Durchsatzregelung Dynamic Flow Control™ mit aus der Kabine verstellbaren Rotorleitblechen, Korbrückstellung, die Dynamic Feed Roll™-Technik und das völlig neue patentierte Stroh-/Spreumanagementsystem Opti-Spread™ Plus mit extra breiter Verteilung stellen sicher, dass die CR Revelation-Baureihe weiter zu den fortschrittlichsten und produktivsten Erntemaschinen der Welt zählt.

Reale Bedingungen. Unglaubliche Leistung

Vor über sieben Jahren, am 15. August 2014, schlug der CR10.90 in Wragby (England) den bisherigen Mähdrusch-Weltrekord für die maximale Weizenerntemenge in 8 Stunden. Bei diesem Rekord erntete der CR10.90 unter realen Bedingungen 797,656 Tonnen Weizen in weniger als acht Stunden; er erreichte dabei eine Spitzenleistung von 135 Tonnen/Stunde.



Neues Seitenhangausgleichssystem ‚Everest‘

Das auf Wunsch erhältliche Everest-System kann seitliche Hangneigungen von bis zu 16 % (CR8.80) ausgleichen, so dass die Maschine beim Dreschen immer waagrecht gehalten wird. Der Eingang des Schrägförderers wurde angepasst, um eine optimale Zuführung selbst in steilsten Hanglagen zu gewährleisten. Dies sorgt zusammen mit der waagerechten Korntankbefüllung dafür, dass die gleiche Leistung erzielt wird wie auf ebenem Boden. Das Everest-System kann auch mit einem Siebkasten-Hangausgleich kombiniert werden – für 100 % Effizienz bei Hangneigungen bis 30 %.



60.000 Landwirte weltweit

New Holland hat das Twin Rotor™-Konzept vor über 45 Jahren entwickelt und diese Technologie fünf Jahrzehnte lang verfeinert und optimiert, um Landwirten eine immer höhere Druschleistung und eine immer bessere Korn- und Strohqualität anzubieten. Seit 1975 und der Einführung des bahnbrechenden TR70 bringen über 60.000 Twin Rotor™-Mähdrescher Saison für Saison zuverlässig die Ernte ein.



Modelle	Getreideschneidwerk Schnittbreite (m)	Maisvorsatzgeräte Reihenanzahl	Max. Leistung (PS)	Rotorgöße (Zoll)	Korntank Fassungsvermögen (t)
CR7.80	6,10 - 9,15	8	415	17	10500
CR7.90	6,10 - 10,67	8 / 12	460	17	11500
CR8.80	7,63 - 10,67	8 / 12	517	17	12500
CR8.90	7,63 - 12,50	8 / 12	544	22	12500 / 14500
CR9.90	9,15 - 12,50	8 / 12	600	22	12500 / 14500
CR10.90	10,67 - 12,50	8 / 12	700*	22	14500

* Leistung beim Abtanken und Häckseln

MyPLM®Connect-Telemetrie

MyPLM®Connect-Telemetrie ermöglicht es Ihnen jederzeit mit Ihrem Mähdrescher in Kontakt zu bleiben. Sie können Informationen des Mähdreschers empfangen oder senden. Das spart Zeit und steigert Ihre Produktivität. Ein Abonnement von drei Jahren ist standardmäßig inbegriffen; ein Abonnement von fünf Jahren ist optional erhältlich.

MYPLMCONNECT



Der neue CR Revelation. Überlegene Erntetechnik.

Hervorragende Leistung

Der preisgekrönte FPT Industrial Cursor-16-Motor, der den CR10.90 antreibt, ist mit 700 PS ein regelrechtes Kraftwerk. Er liefert die Leistung, um in Kombination mit fortschrittlichen Erntesystemen wie der IntelliSteer®-Automatiklenkung rund um die Uhr mit höchster Effizienz zu dreschen. Das Dynamic Flow Control™-System ermöglicht eine Verstellung der Rotorleitbleche; die Stellung der Leitbleche kann während der Fahrt an die jeweiligen Erntebedingungen angepasst werden. Damit lässt sich eine um bis zu 20 % höhere Produktivität erzielen. Der fortschrittlichste New Holland-Mähdrescher aller Zeiten verfügt mit dem neuen IntelliSense™-System über ein weiteres preisgekröntes Automatiksystem. Der CR Revelation arbeitet immer weiter, so lange wie Sie wollen.

Überragende Erntegutqualität

Eine kaum zu übertreffende Korn- und Strohqualität wird durch die schonende und zugleich hoch effiziente Twin Rotor™-Technik erreicht. Der Bruchkornanteil ist mit 0,2 % verschwindend gering. Das Dynamic Feed Roll™-System sorgt für eine höchst effiziente Abscheidung von Steinen und anderen Fremdkörpern während der Arbeit, und die neuen gezahnten Leisten der Zuführtrommel gehen noch schonender mit dem Stroh um. Die neue Opti-Spread™ Plus-Technik gewährleistet zusammen mit dem neuen Spreuverteilingssystem eine noch gleichmäßigere Verteilung der Ernterückstände über die gesamte Schnittbreite.

Niedrigere Betriebskosten

Die CR Revelation-Baureihe nutzt branchenführende Technologien zur Minimierung der Abgasemissionen. Alle CR-Modelle werden zur Einhaltung der Stufe V-Emissionsvorgaben mit dem ECOBlue™ HI-eSCR 2-System ausgestattet. Dies sorgt in Kombination mit den langen Wartungsintervallen von 600 Stunden und dem bodenschonenden SmartTrax™-System dafür, dass Sie unter dem Strich einen höheren Gewinn erzielen.

So macht die Arbeit Spaß

Die Arbeitsumgebung in der Harvest Suite™ Ultra-Kabine wurde auf bestmögliche Ergonomie und höchstmöglichen Komfort ausgelegt. In der 3,7 m³ großen Kabine mit 6,3 m² Scheibenfläche kann die Erntearbeit bequem und mit hoher Präzision verrichtet werden. Mit einem Innengeräuschpegel von 73 dB(A) ist sie nach wie vor eine der leisesten Kabinen auf dem Markt. Der 26,4 cm breite Touchscreen-Farbmonitor IntelliView™ IV kann in die für den Fahrer günstigste Position verschoben werden. Für die Nacharbeit sind die CR Revelation-Mähdrescher mit einem neuen LED-Beleuchtungssystem ausgestattet - konstant hohe Produktivität rund um die Uhr.

IntelliSteer®-Lenkung mit IntelliTurn™ zum intelligenten, automatischen Wenden am Vorgewende

IntelliField™ Feldgrenzen-, Karten- und Leitspurdatenübertragung (fahrzeugübergreifend)

Bis zu 27 Arbeitsscheinwerfer

Harvest Suite™ Ultra-Kabine

MyPLM®Connect Profi-Telematikpaket standardmäßig



Optionale Tasträder am Schneidwerk zur Unterstützung der Schneidwerksführung für 10,70 m und 12,50 m Varifeed™-Schneidwerke

Optionale, hydraulische Schnittwinkelverstellung

Optionales automatisches Zuführsystem IntelliCruise™ II



Bis zu 14500 Liter
Korntankvolumen

NutriSense™ NIR-
Technologie zur
Inhaltsstoffanalyse
der Ernteware optional
verfügbar

Twin Pitch Plus
Twin Rotor™-Technologie
mit optionaler
Dynamic Flow Control™
(verstellbare Rotorleitbleche)

Bis zu 700 PS starker
Cursor-Motor mit ECOBlue™
HI-eSCR 2-System zur Erfüllung
der Abgasnorm Stufe V

Klappbares
Abtankrohr

Schwenkbare
Auslauffülle

Neues geteiltes Abtanksystem -
Separater Antrieb von Abtankrohr
und Korntankschnecken

Opti-Spread™ Plus-
System mit bis
zu 13,7 m Streubreite

Korbrückstellung

Allradantrieb (Wunschausstattung)
mit zwei Fahrstufen

Opti-Clean™-Reinigungssystem

Optionales, preisgekröntes
IntelliSense™-Automatiksystem

Opti-Fan™-System

Seitenhangausgleichssystem ‚Everest‘
als Wunschausstattung für den CR8.80

SmartTrax™ oder
SmartTrax™ mit Terraglide™-
Federungssystem verfügbar

4-Ketten-
Zuführsystem

Dynamic
Feed Roll™-Technologie

Außer mittig gelagerte
Einzugschnecke
für 10,70 m und
12,50 m Varifeed™-
Schneidwerke

Zweistufiger
Fahrantrieb

Die Geschichte der modernen Mähdruschtechnik von New Holland.

- 1975:** New Holland führt mit dem TR70 (145-168 PS) die bahnbrechende Twin Rotor™-Technik ein. Damit beginnt eine neue Ära in der Druschtechnik.
- 1979:** Mit den Baureihen TR75, TR85 und TR95 (155-225 PS) bringt New Holland die zweite Twin Rotor™-Generation auf den Markt.
- 1984:** Eine größere Kabine, verbesserte Sichtbedingungen und S³-Rotoren sind die wesentlichen Merkmale der dritten Rotordreschergeneration. Die Modelle TR76, TR86 und TR96 kommen bei den Landwirten gut an.
- 1993:** Beinahe ein Jahrzehnt später folgt mit dem noch leistungsstärkeren TR87 und TR97 die vierte Generation.
- 1997:** Die fünfte Generation kommt auf den Markt. Die vereinfachte Bedienung der Modelle TR88 und TR98 ermöglicht eine effizientere und produktivere Nutzung der Motorleistung, die weiter verbessert wurde.
- 1999:** Die Mähdreschler der sechsten Generation geben ihr Debüt: Die Modelle TR89 und TR99 zeichnen sich durch eine höhere Abtankleistung und verbesserte Sicht aus.
- 2002:** Die eleganten Maschinen der siebten Generation sorgen mit ihrer frischen Optik für Furore auf den Feldern der Welt. Das völlig neue Design, längere Rotoren, eine größere Kabine und das erste Reinigungssystem mit automatischem Hangausgleich bei einem Rotormähdreschler machen die Modelle CR960 und CR980 höchst attraktiv. Sie verfügen über eine Motorleistung von bis zu 428 PS.
- 2004:** Am Anfang des neuen Jahrtausends startet die Produktion der Twin Rotor™-Mähdreschler im belgischen Werk Zedelgem, dem New Holland Kompetenzzentrum für Erntetechnik.
- 2005:** Der Erfolg der Twin Rotor™-Technik hält nun schon seit drei Jahrzehnten an. Dieses Jubiläum wird mit der Einführung des IntelliView™ II-Monitors zur Präzisionssteuerung der Maschine gefeiert.

1975

1979

1984

1993

1997

1999

2002



Produktion in Zedelgem

Die CR Revelation-Flaggschiffmodelle werden in Zedelgem (Belgien) produziert, wo sich das globale New Holland Kompetenzzentrum für Erntetechnik befindet. Hier hat Leon Claeys vor über 100 Jahren seine erste Dreschmaschine gebaut und damit einen revolutionären Wandel eingeläutet. Zedelgem ist gleichbedeutend mit innovativer Erntetechnik. Im Jahr 1952 lief hier der erste selbstfahrende Mähdrescher Europas vom Band. Heute sind die Ingenieure in Zedelgem mit großem Einsatz dabei, die nächste Generation von Erntemaschinen zu entwickeln. Der ausgeklügelte Produktentwicklungsprozess und das umfassende Know-how der hochmotivierten Mitarbeiter eines Weltklasse-Fertigungswerks sorgen dafür, dass die CR Revelation-Mähdrescher und die anderen Flaggschiffmodelle – die CX-Tangentialmähdrescher, die BigBaler-Großballenpressen und die FR-Feldhäcksler – weiter Maßstäbe in der Erntetechnik setzen.

- 2007:** Mit der Serie CR Elevation kommt die achte Generation auf den Markt. Sie weist eine ganze Reihe von produktivitätssteigernden Merkmalen auf: Tier-3-Motoren mit bis zu 530 PS, Opti-Clean™-System und IntelliCruise™-System zur Optimierung der Durchsatzleistung durch gleichmäßige Anpassung der Fahrgeschwindigkeit an die Bestandsdichte (maximaler Komfort für den Fahrer).
- 2008:** Der CR9090 wird offiziell zum leistungsstärksten Mähdrescher der Welt. Er bricht den Ernteweltrekord: die neue Bestmarke steht nun offiziell bei 551 Tonnen Weizen in acht Stunden.
- 2010:** New Holland feiert das 35-jährige Jubiläum der CR-Baureihe. Die Produktion des CR9060 für Lateinamerika läuft in Brasilien an.
- 2011:** Die neunte Generation der Twin Rotor™-Mähdrescher kommt auf den Markt. Merkmale: Tier-4A-Motor mit sparsamer ECOBlue™ SCR-Technik, verbesserte Druschleistung und beste Korn- und Strohqualität in dieser Maschinenkategorie.
- 2012:** Die CR-Baureihe wird zur ‚Maschine des Jahres‘ gewählt. Sie erhält die prestigeträchtige Auszeichnung für ihre unübertroffene Ernteleistung und erstklassige Kornqualität.
- 2013:** Durch die Einführung der Dynamic Feed Roll™-Zuführtrommel werden die Ernteleistung und Kornqualität nochmals verbessert.
- 2014:** Der CR10.90 bricht den bisherigen Weltrekord für die maximale Weizenerntemenge. Bei seinem Rekord drischt er unter Praxisbedingungen 797,656 Tonnen Weizen in acht Stunden.
- 2015:** Mit der nunmehr 10. Generation von CR-Mähdreschern und der Einführung der Harvest Suite™ Ultra-Kabine feiert New Holland 40 Jahre Erntetechnik der Spitzenklasse.
- 2018:** Einführung des CR Revelation mit noch mehr Leistung und noch effizienterem Stroh-/Sprenmanagement.
- 2019:** Einführung des neuen Einstiegsmodells CR7.80 und Freigabe des neuen preisgekrönten IntelliSense™-Automatiksystems für alle CR-Modelle.
- 2020:** Die renommierte CR Baureihe markiert 45 Jahre unübertroffene Ernteleistung und erstklassige Kornqualität.
- 2021:** Der 60.000ste Twin Rotor™-Mähdrescher wird im Werk Zedelgem hergestellt.

2004



2005



2007



2010



2013



2014



2019



Mit führender Technik ganz vorn.

New Holland weiß, dass der Ernteprozess mit dem Schneidwerk beginnt. Deshalb wurde eine breite Palette an Getreideschneidwerken entwickelt, um für jede Fruchtart und jeden Betriebstyp eine passende Lösung parat zu haben und Ihren spezifischen Anforderungen zu genügen. Die Schneidwerke werden von New Holland selbst produziert. Sie sind in Breiten von 6,10 bis 12,50 m und in einer Vielzahl von Konfigurationen lieferbar, die auf Ihre Bedürfnisse zugeschnitten werden können. Mit der neuen, hydraulischen Schnittwinkelverstellung (optional) kann während der Fahrt aus der Kabine der Schnittwinkel verstellt werden, um einen optimalen Anstellwinkel des Schneidwerks zu gewährleisten. Für Varifeed™-Schneidwerke von 7,63 m bis 12,50 m Arbeitsbreite sind die neuen vierradgelenkten New Holland Schneidwerkswagen verfügbar. New Holland Schneidwerksanhänger bieten Sicherheit, Stabilität und beste Manövrierbarkeit bei Geschwindigkeiten bis 40 km/h.

Getreideschneidwerke		CR7.80	CR7.90	CR8.80	CR8.90	CR9.90	CR10.90
Varifeed™-Getreideschneidwerk, Schnittbreite	(m)	6,10 - 9,15	6,10 - 10,70	7,63 - 10,70	7,63 - 12,50	9,15 - 12,50	10,70 - 12,50
Varifeed™-Schneidwerkswagen	(m)	7,63 - 9,15	7,63 - 10,70	7,63 - 10,70	7,63 - 12,50	7,63 - 12,50	7,63 - 12,50
Superflex-Schneidwerke, Schnittbreite	(m)	6,10 - 9,15	6,10 - 10,70	7,63 - 10,70	7,63 - 10,70	9,15 - 10,70	9,15 - 10,70



Varifeed™-Getreideschneidwerke: passen sich an jedes Erntegut an

- Varifeed™-Schneidwerke in den Arbeitsbreiten 10,70 m und 12,50 m haben eine außermittig gelagerte Einzugschnecke für maximalen Durchsatz unter allen Bedingungen
- Die Varifeed™-Baureihe garantiert beste Schnittqualität und einen optimalen Einzug des Erntegutes
- Die Messer können um volle 575 mm in Längsrichtung verstellt werden
- Die Schnecke mit einem Durchmesser von 660 mm und tiefen Windungen sorgt für eine schnelle und gleichmäßige Zuführung
- Auf der gesamten Schneckenbreite zwischen den Schneckenwindungen angeordnete Einzugsfinger bewegen das Erntegut abwärts unter die Schnecke



Schneidwerkswagen

Für Varifeed™-Schneidwerke von 7,63 m bis 12,50 m Arbeitsbreite sind die neuen vierradgelenkten New Holland Schneidwerkswagen verfügbar. New Holland Schneidwerksanhänger bieten Sicherheit, Stabilität und beste Manövrierbarkeit bei Geschwindigkeiten bis 40 km/h. Die sichere und schnelle Ablage des Schneidwerks ist durch das Ablagesystem immer gewährleistet. Ebenso garantiert das Verriegelungssystem einen sicheren Transport auf der Straße. Eine große, abschließbare Staubbox (Standard für 10,70 m und 12,50 m Schneidwerkswagen) und ein Ersatzrad sind optional verfügbar.



Flexibilität für garantierte Ernteeffizienz

- Für Flächen mit Bodenwellen stellt das Superflex-Schneidwerk die ideale Lösung dar
- Das Messerbett lässt sich um volle 110 mm biegen, was auf unebenen Flächen einen bodennahen Schnitt und eine gleichmäßige Schnitthöhe ermöglicht
- Die schwimmend gelagerte Schnecke mit tiefen Windungen sorgt selbst in dichtesten Beständen für eine schnelle, gleichmäßige Zuführung
- Die hohe Schnittfrequenz mit 1150 Schnitten pro Minute und die hydraulische Haspellängsverstellung gewährleisten eine präzise Zuführung und Verarbeitung
- Es kann ein vorgegebenes Verhältnis zwischen Haspeldrehzahl und Fahrgeschwindigkeit beibehalten werden, wodurch bei wechselnder Fahrgeschwindigkeit die Einzugsleistung konstant gehalten wird



Voll integrierte Rapsmesser

- Die neuen optionalen Rapstrennmesser wurden komplett überarbeitet. Ein leichteres Design und ein tiefer Schwerpunkt zur schnellen und leichten Montage zeichnen die Rapstrennmesser aus
- Die optimierte Hydraulikschlauchverlegung verhindert Materialansammlungen
- Bei Nichtgebrauch können die Rapstrennmesser bequem am Schneidwerksrücken befestigt und so mitgeführt werden



Automatische Schnitthöhenregelung

Das weiterentwickelte Schnitthöhenregelungssystem ist in drei Betriebsmodus-Varianten erhältlich:

- Auflagedruckmodus: durch einen vorgegebenen Auflagedruck, der hydraulisch konstant gehalten wird, wird eine effiziente Aufnahme von liegendem oder niedrig wachsendem Erntegut (Erbsen, Bohnen usw.) sichergestellt
- Schnitthöhenautomatik: über einen Sensor am Schrägförderer wird eine zuvor eingestellte Schnitthöhe automatisch beibehalten
- Das überarbeitete Autofloat™-System sorgt mit einer Kombination aus neuen Hydraulikventilen und Software-Algorithmen für die bestmögliche Bodenführung. Durch automatische hydraulische Anpassung der Schneidwerkstellung wird eine gleichmäßige Schnitthöhe erreicht und verhindert, dass sich das Schneidwerk in den Boden gräbt
- Optionale Tasträder am Schneidwerk zur Unterstützung der Schneidwerksführung für 10,70 m und 12,50 m Varifeed™-Schneidwerke sind verfügbar



Hochleistungsschneidwerke für noch mehr Produktivität.

Zu unserer Angebotspalette gehören auch die extrem produktiven Bandschneidwerke (Draper-Schneidwerke). Diese Schneidwerke sind in ihrem Ursprung perfekt für die riesigen Prairiefelder von Nordamerika, Australien, Brasilien und Südafrika ausgelegt, stellen aber, nach einer konstanten Weiterentwicklung, auch auf den großen Anbauflächen in Europa ihr Leistungsvermögen eindrucksvoll unter Beweis. Diese Giganten unter den Schneidwerken garantieren höchste Durchsatzleistungen. Sie arbeiten sich mühelos durch jeden Bestand, auch durch breitflächig gesäte Kulturen wie Sojabohnen. Sie sind das ideale Gegenstück zu den CR Revelation-Flaggschiffen.

Bandschneidwerke		CR7.80	CR7.90	CR8.80	CR8.90	CR9.90	CR10.90
8200 Bandschneidwerk	(m)	9,15	9,15 - 10,70	9,15 - 10,70	9,15 - 12,50	9,15 - 13,70	9,15 - 13,70
8600 Superflex-Bandschneidwerk	(m)	9,15	9,15 - 10,70	9,15 - 10,70	9,15 - 12,50	9,15 - 13,70	9,15 - 13,70



Gleichmäßige Zuführung über das gesamte Schneidwerk

Die von New Holland entwickelte 6-Sterne-Haspel übergibt das Erntegut gleichmäßig an das Schneidwerk und die Zuführbänder. Für alle Schneidwerksbreiten wird ein einzelnes Band verwendet, um die Traktion und Zuführeffizienz zu verbessern. Auf Wunsch ist eine Kompressionsschnecke erhältlich, die mit ihrem großen Durchmesser die gesamte Länge des Schneidwerks abdeckt. Dadurch wird das Erntegut nach unten gedrückt und eine gleichmäßige Zuführung sichergestellt. Dieses besonders für große Erntemengen geeignete System ist zur Erhöhung der Lebensdauer mit einer geteilten Schnecke ausgestattet. Die Schneckenhälften sind parallel zum Schneidwerkrahmen angeordnet.

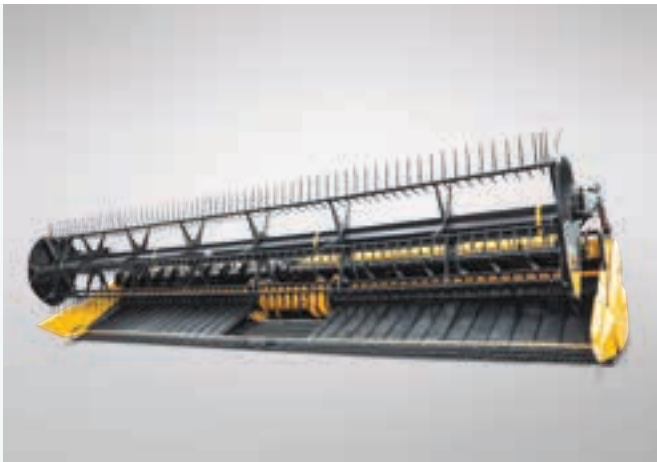

Starre Bandschneidwerke

Starre Bandschneidwerke stellen die ideale Lösung für die Arbeit auf großen, ausgedehnten Anbauflächen dar. Die Standard-Schnitt Höhenregelung arbeitet mit vier Sensoren, die unter dem Schneidwerk tisch montiert sind. Sie sorgt zusammen mit den Tasträdern, mit denen alle Modelle (außer der 9,15-m-Variante) optional ausgestattet werden, für eine gleichmäßige Schnitthöhe über die gesamte Schneidwerkbreite. Außerdem kann das Schneidwerk auf leicht geneigtem Untergrund oder zur Aufnahme von Lagergetreide von der Kabine aus um vier Grad nach vorn und um drei Grad nach hinten geschwenkt werden.



Superflex-Bandschneidwerke

Wenn Sie auf unebenem Boden und bei extremen Schnittbreiten einen gleichmäßigen Schnitt und eine hohe Schnittleistung erzielen wollen, gibt es nur eine Wahl: das flexible Bandschneidwerk. Das exklusive, patentierte Gummifeder-Entlastungssystem kann auf schnelle und einfache Weise manuell eingestellt werden, um sicherzustellen, dass das Schneidwerk immer den Bodenkonturen folgt. Die Spannung der einzelnen Federn an den Bodenstützen kann zur Einstellung der Federentlastung oder zur Ausrichtung des Schneidwerks individuell geändert werden. Besonders anspruchsvolle Kunden entscheiden sich für das auf Wunsch erhältliche hydraulische Entlastungssystem. Bei diesem System können die entsprechenden Einstellungen während der Fahrt von der Kabine aus vorgenommen werden. Wenn Sie an näheren Details interessiert sind, fragen Sie einfach Ihren örtlichen New Holland Vertriebspartner.



SynchroKnife™: Gleichmäßige Schnitthöhe und hoher Erntekomfort

Das für Bandschneidwerke konzipierte, preisgekrönte SynchroKnife™-System hat ein zentral angeordnetes Einzelgetriebe mit doppeltem Messerantrieb, das eine perfekte seitliche Gewichtsverteilung für eine gleichmäßigere Schnitthöhe sowie eine wesentlich geringere Messerbelastung und deutlich weniger Vibrationen gewährleistet. Dadurch ergeben sich eine höhere Zuverlässigkeit, weniger kostspielige Ausfallzeiten und ein höherer Arbeitskomfort für den Fahrer. Durch die Lage unter dem Schneidwerksboden sind die Seitenwände schmal ausgeführt und damit Schneidwerkverluste minimiert.



Effiziente Reversiereinrichtung

Bei der Arbeit in dichten oder ungleichmäßigen Beständen kann der Schrägförderer verstopft werden. Um mit gleichbleibend hoher Produktivität arbeiten zu können, ist für das Schneidwerk und die mittleren Bänder eine Reversierfunktion zur Beseitigung von Materialstau vorgesehen. Nach dem Reversiervorgang werden die seitlichen Bänder mit einer Verzögerung eingeschaltet, um den störungsfreien Einzug auf dem mittleren Zuführband zu gewährleisten.

Perfektes Zusammenspiel.

New Holland bietet eine weiterentwickelte Palette von Maisvorsatzgeräten an, die perfekt auf das Arbeitsprofil des CR Revelation abgestimmt sind. Durch umfassende Erprobung wurden sowohl bei den starren als auch den klappbaren Versionen eine maximale Produktivität und Zuverlässigkeit sichergestellt. Mit dem neuen Frontflächen-Verstellsystem kann die Position der Stirnplatte per Fernverstellung geändert werden, um einen optimalen Anstellwinkel des Schneidwerks zu gewährleisten.

Maisvorsatzgerät	CR7.80	CR7.90	CR8.80	CR8.90	CR9.90	CR10.90
Anzahl Reihen – Klappbare Maispflücker	8	8	8	8	8	8
Anzahl Reihen – Starre Maispflücker	8	8 / 12	8 / 12	8 / 12	8 / 12	8 / 12





Moderne Maisvorsatzgeräte für moderne Maisanbaubetriebe

- Aktualisierte Palette von Maisvorsatzgeräten erfüllt die Anforderungen zur Steigerung der Produktivität und Ernteeffizienz
- Kürzere Pflückspitzen haben den Vorteil, dass sie den Bodenkonturen besser folgen und die Pflanzen nicht überfahren
- Die Lamellen lenken lose Körner zur Rückseite des Vorsatzgeräts, wodurch Verluste verringert werden
- Die austauschbaren Verschleißleisten verlängern die Lebensdauer der Vorsatzgeräte. Alle Pflückspitzen können zur einfacheren Reinigung und Wartung nach oben geklappt werden und sind zu diesem Zweck mit einer Gasdruckfeder ausgestattet



Klappbar oder starr: Sie haben die Wahl

- Der starre Maispflücker ist in einer 12-reihigen Version verfügbar
- Die klappbaren Versionen sind perfekt für transportintensive Einsätze geeignet
- Die 8-reihigen Varianten sind auf eine Breite von 3,5 m einklappbar



Höchste Häckselleistung

- Die Mähdrescher können mit einem integrierten Unterflurhäcksler ausgestattet werden - die perfekte Lösung für Betriebe, die mit Direktsaat- oder Minimalbestellverfahren arbeiten
- Dank Einzelreihenschaltung ist ein Höchstmaß an Flexibilität gewährleistet
- Von New Holland Kunden weithin als ‚Best-in-Class‘-Lösung anerkannt



Zuverlässiger Betrieb

- Alle Maisvorsatzgeräte von New Holland sind auf maximale Leistung unter allen Erntebedingungen ausgelegt
- Die Pflückwalzen haben vier Messer zum aggressiven Einzug von Pflanzen jeder Größe
- Zur Anpassung an verschiedene Stengel- und Maiskolbengrößen sind die Pflückschienen von der Kabine aus elektronisch verstellbar
- Die auf Wunsch erhältlichen Lagermaisschnecken verbessern den Guteinzug in Lagermais

Besserer Schutz für höhere Effizienz.

Das Dynamic Feed Roll™-System gewährleistet einen gleichmäßigen Gutfluss in den Dreschmechanismus und einen effektiven Fremdkörperschutz. Es ist in den Modellen CR8.80, CR8.90, CR9.90 & CR10.90 standardmäßig verbaut. Für die Modelle CR7.80 und CR7.90 kann das Dynamic Feed Roll™-System optional gewählt werden. Das ASP-System (Advanced Stone Protection) ist bei diesen beiden Modellen Standard.

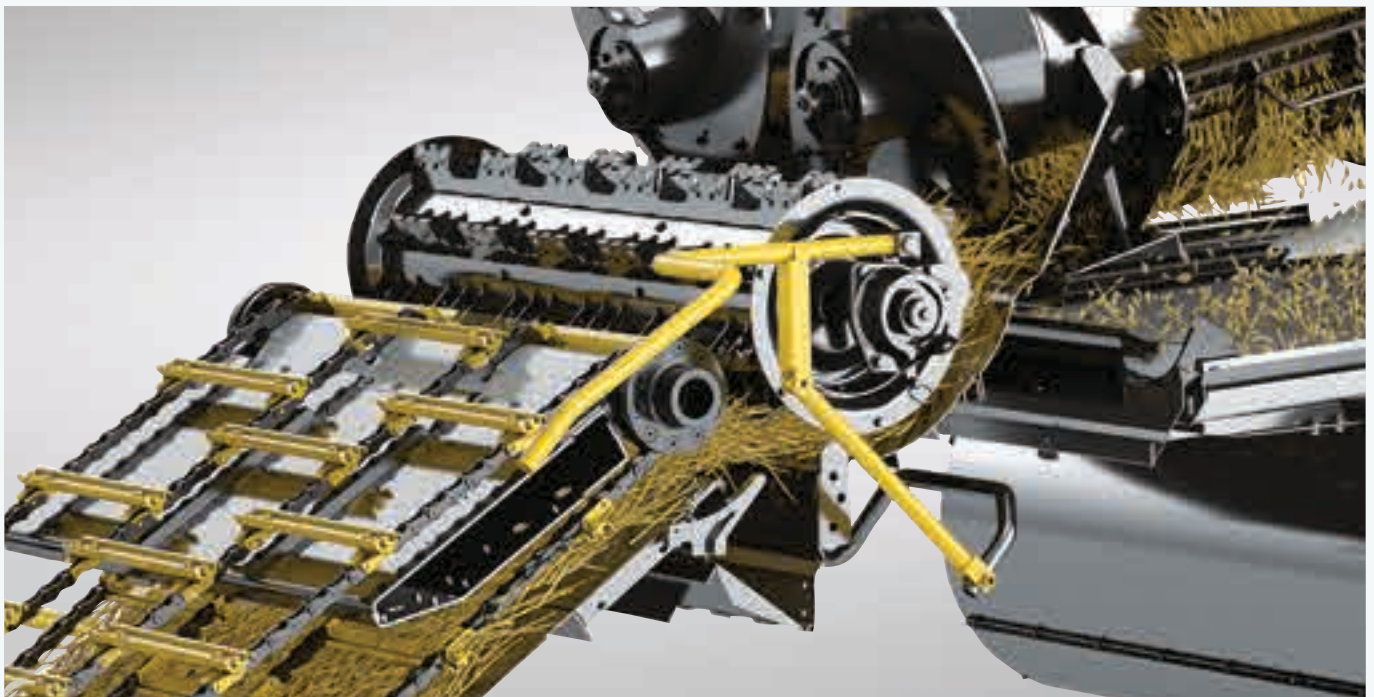

Dynamic Feed Roll™-System

- Dieses mechanische System garantiert eine maximale Einzugs-effizienz und einen optimalen Fremdkörperschutz auf extrem steinigen Böden
- Steine werden automatisch durch eine geschlossene Zuführtrommel (Durchmesser: 45 cm) zu einer Steinfangmulde geleitet, die zwischen Schrägförderer und Rotoren angeordnet ist. Das geschieht ohne die geringste Verzögerung oder Unterbrechung des Dreschvorgangs
- Dank der gleichmäßigeren Beschickung kann die Ernteleistung um bis zu 10 % gesteigert werden
- Das System ist mit gezahnten Leisten bestückt, so dass das Erntegut noch schonender behandelt wird. Das Ergebnis: höhere Strohqualität, mehr Gewinn
- Die Steinfangmulde lässt sich im Rahmen der täglichen Routinekontrollen schnell und einfach entleeren



Verstopfungen gehören ein für alle Mal der Vergangenheit an

- Mit der hydraulischen Reversiereinrichtung lassen sich Verstopfungen am Schneidwerk sofort beseitigen
- Durch „Hin- und Herschaukeln“ können Materialstaus effektiv beseitigt werden, so dass der Mähdrescher im Handumdrehen wieder einsatzbereit ist



Dynamic Feed Roll™-System mit Reversiereinrichtung

Das neue, optionale, Dynamic Feed Roll™-Reversiersystem warnt den Fahrer unverzüglich, wenn an der Dynamic Feed Roll™ eine Verstopfung auftreten sollte. Eine Meldung im IntelliView™-Monitor erscheint. Durch Ausführung von Reversierzyklen, bequem von der Kabine aus, kann die Verstopfung schnell und sicher beseitigt und die Ernte fortgesetzt werden.





Intelligente Bedienung.

Dreschen mit hoher Produktivität ist eine Kompetenz, deren Erwerb viel Zeit erfordert. New Holland hat Technologien entwickelt, die dem Fahrer helfen, bei wechselnden Druschbedingungen möglichst effizient und produktiv zu arbeiten. Das neue, schneller ansprechende IntelliCruise™ II-System nutzt mehrere Sensoren zur automatischen Optimierung der Druschleistung von CR Revelation-Mähdreschern.

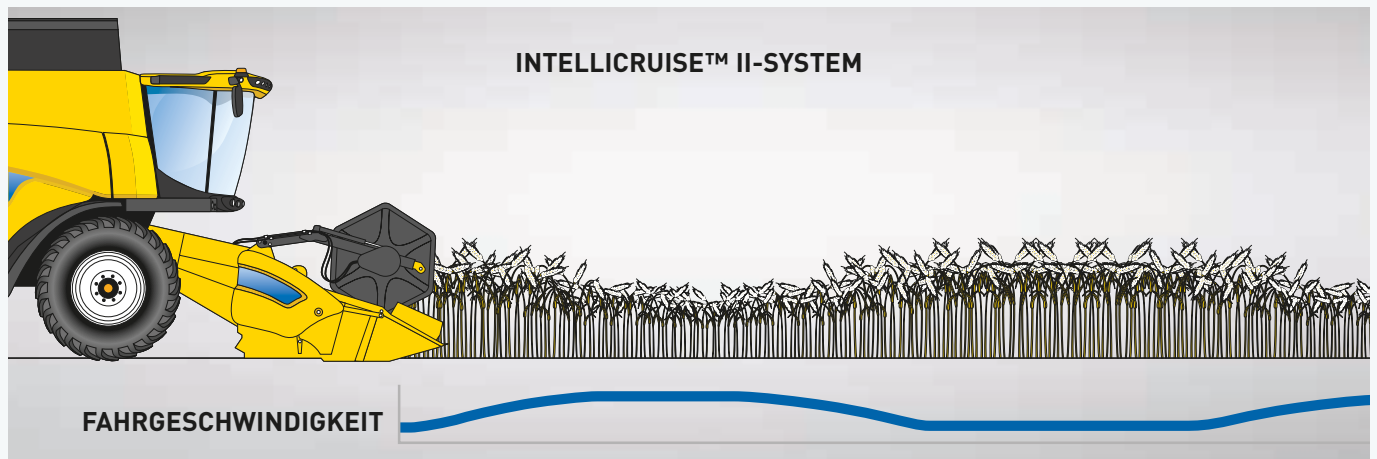

Maßgeschneiderte Fahrmodi

Dem Fahrer stehen für das neue IntelliCruise™ II-System drei verschiedene Fahrstrategien zur Verfügung:

Maximale Schlagkraft. Diese Einstellung kann bei engen Zeitfenstern oder zur Leistungsoptimierung bei drohenden Niederschlägen gewählt werden. Sie stellt eine maximale Arbeitsgeschwindigkeit unter voller Ausnutzung des Leistungspotentials (Motorbetrieb mit Maximallast) der Maschine sicher.

Konstante Durchsatzleistung. Diese Einstellung dient zur Erzielung einer gleichmäßigen Druschleistung. Die Fahrgeschwindigkeit wird so angepasst, dass ein vorgegebener Durchsatz beibehalten wird.

Verlustbegrenzung. Jedes Korn zählt. Diese Einstellung wurde für Betriebe entwickelt, denen es vor allem auf Verlustminimierung ankommt. Die Fahrgeschwindigkeit wird so angepasst, dass die Körnerverluste ein vorgegebenes Limit nicht übersteigen.



Erstklassige Kornqualität.

New Holland hat das Twin Rotor™-Konzept vor über 45 Jahren entwickelt und diese Technologie vier Jahrzehnte lang verfeinert und optimiert, um Landwirten eine immer höhere Druschleistung und eine immer bessere Korn- und Strohqualität anzubieten. New Holland weiß, dass kein Betrieb wie der andere ist. Deshalb wurden zwei verschiedene Rotortypen und -größen entwickelt, mit denen sich individuelle Kundenanforderungen erfüllen lassen. Die 432 mm starken Rotoren sind zur Verbesserung der Druschleistung nun mit 20 mm höheren Gutabdeckungen ausgestattet; sie werden in die Modelle CR7.90 - CR8.80 eingebaut. Die größeren 559 mm starken Rotoren kommen in den Modellen CR8.90, CR9.90 und CR10.90 zum Einsatz. Maßgeschneiderte Lösungen für höchste Qualität und Leistung.

Twin Pitch-Rotoren

- Die mit 44 Leisten bestückten Twin Pitch-Rotoren sorgen unter vielen Erntebedingungen für eine Leistungssteigerung
- In feuchten Beständen kann damit die Druschleistung um bis zu 10 % gesteigert werden
- Die Rotorleitbleche können zur Leistungsoptimierung serienmäßig manuell eingestellt werden, optional ist die elektrische Rotorleitblechverstellung Dynamic Flow Control™ für die Modelle CR8.90, CR9.90 und CR10.90
- Twin Pitch Plus-Rotoren sind Standard für alle 22" CR-Mähdrescher: CR8.90, CR9.90 und CR10.90. Sie werden zur Erhöhung der Druschleistung mit 75-mm-Reibleisten bestückt
- Die S³-Standardrotoren sind nach wie vor für die Modelle CR7.80 und CR7.90 lieferbar

Produktivitätssteigerndes Dynamic Feed Roll™-System

Die Dynamic Feed Roll™-Zuführtrommel, die vor den Rotoren angeordnet wird, beschleunigt das Erntegut zur gleichmäßigeren und zügigeren Gutzuführung und leitet gleichzeitig Steine in die dafür vorgesehene Steinfangmulde. Das Dynamic Feed Roll™-System verbessert die Zuführleistung um bis zu 10 % (22-Zoll-Rotoren) bzw. 15 % (17-Zoll-Rotoren). Es ist für die Modelle CR7.80, CR7.90, CR8.80 optional verfügbar und Standard für alle Modelle mit 22-Zoll-Rotoren.



Dynamic Flow Control™ - Leitblechverstellung

Die Rotorleitbleche können während der Fahrt aus der Kabine heraus verstellt werden, so dass auch bei wechselnden Erntebedingungen eine optimale Druscheffizienz gewährleistet ist.



Perfekte Leistung

Die Twin Pitch Plus-Rotoren, Standard für alle Modelle mit 22-Zoll-Rotoren, haben größere Reibleisten, was in einer deutlich größeren Abscheidefläche resultiert.

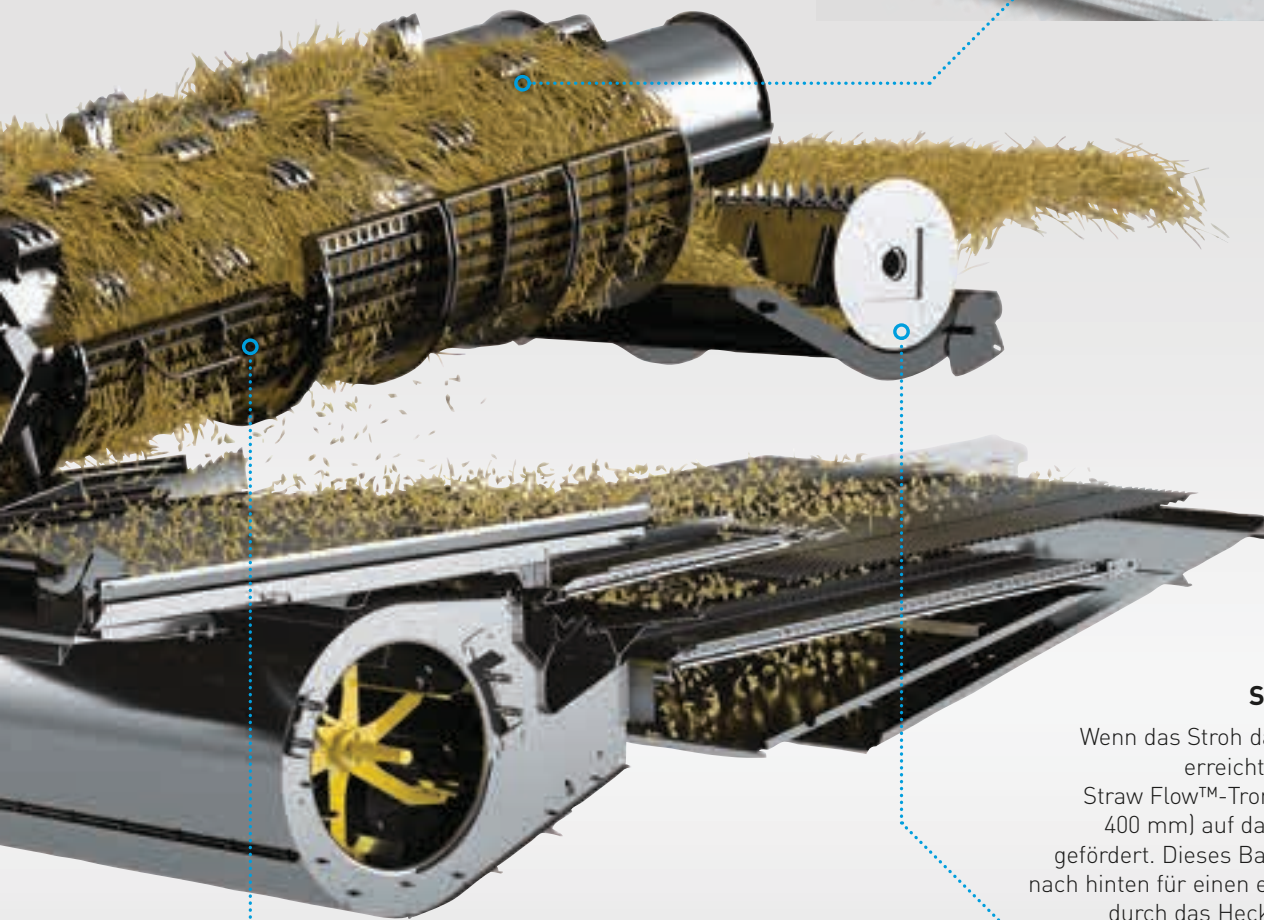
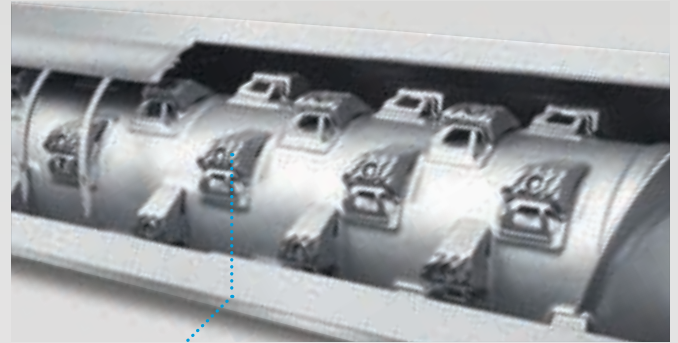

Strohmanagement

Wenn das Stroh das Ende der Rotoren erreicht hat, wird es von der Straw Flow™-Trommel (Durchmesser 400 mm) auf das Strohauswurfband gefördert. Dieses Band fördert das Stroh nach hinten für einen effizienten Strofluss durch das Heck des Mähdeschers.



Korbückstellung

Bei einer Korbüberlastung kann bequem von der Kabine aus die Korbückstellfunktion aktiviert werden. Der Arbeitsaufwand ist minimal. Und Sie sparen wertvolle Erntezeit.

Sauberstes Korn.

Beste Kornqualität in dieser Klasse. Vollkommen saubere Körner. Es muss der CR Revelation sein. Bei Vergleichstests, die zur Bewertung der Kornqualität von verschiedenen Druschkonzepten durchgeführt wurden, war das Twin Rotor™-System unter den besten. Das Ergebnis: ein verschwindend geringer Bruchkornanteil von 0,2 % dank des einzigartigen Twin Rotor™-Konzepts, das einen geradlinigen Gutfluss und damit eine extrem schonende Erntegutbehandlung sicherstellt. Die Kornqualität wird durch preisgekrönte Technik wie das Opti-Clean™- und Opti-Fan™-System weiter verbessert.

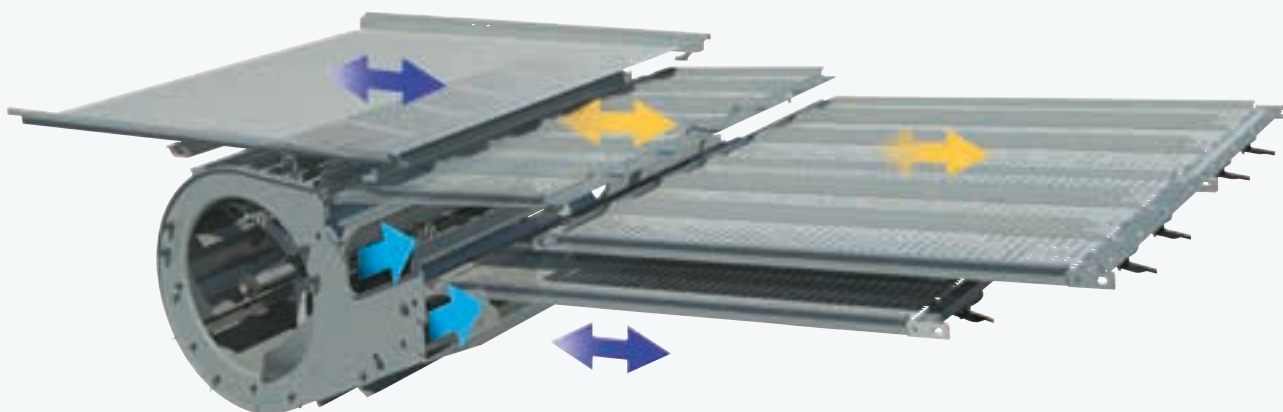

Das sauberste Korn für höchste Erträge

- Mit einer windbestrichenen Gesamtsiebfläche von 6,48 m² (CR8.90, CR9.90 und CR10.90) bzw. von 5,42 m² (CR7.80, CR7.90 und CR8.80) reinigt der Siebkasten effizient die größten Kornmengen
- Das Opti-Clean™-System optimiert die Hubbewegung und Fallstufen im Reinigungssystem
- Der Vorbereitungsboden und das Vorreinigungs- und Obersieb arbeiten unabhängig voneinander, um den Kaskadeneffekt zu optimieren und eine höhere Reinigungsleistung zu erzielen. Der längere Siebhub und steile Wurfwinkel halten mehr Material in der Schwebe, was in einer höheren Effizienz des Reinigungssystems resultiert
- Die gegenläufige Bewegung des Vorbereitungsbodens und Untersiebs zum Vorreinigungs- und Obersieb reduziert Maschinenschwingungen und erhöht den Fahrkomfort

Opti-Fan™ – Technik, die der Schwerkraft trotzt

- Das Opti-Fan™-System gleicht die Wirkung der Schwerkraft auf den Erntegutstrom aus
- Sie wählen die gewünschte Gebläsedrehzahl auf ebenem Boden; das System passt die Drehzahl dann automatisch an, wenn Sie den Hang hinauf oder hinunter fahren. Dadurch wird die Reinigungsleistung konstant gehalten
- Bei Bergauffahrt wird die Gebläsedrehzahl verringert, um Siebverluste zu vermeiden
- Bei Bergabfahrt wird die Gebläsedrehzahl erhöht, damit es nicht zu Materialanhäufungen auf den Sieben kommt

Präziser Luftstrom

- Die einzigartige Gebläsekonstruktion des CR Revelation erzeugt das größte Luftvolumen bei konstantem Druck und arbeitet dadurch sehr effektiv
- Das Gebläse besitzt zwei Ausströmöffnungen, durch die ein kräftiger Luftstrom zum Vorreinigungs- und Obersieb geleitet wird. Auf diese Weise wird eine optimale Reinigungsleistung gewährleistet

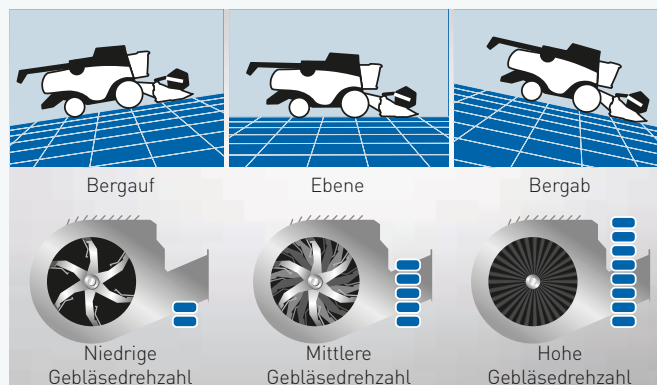

Der CR Revelation behält verschiedene Fruchtarten im Gedächtnis

- Um beim Wechsel zwischen verschiedenen Fruchtarten oder beim Arbeiten unter wechselnden Druschbedingungen die Einstellzeit auf ein Minimum zu reduzieren, ist der CR Revelation mit einer Erntegut-Einstellautomatik mit fünfzig erntegutspezifischen Einstellungen ausgestattet
- Der Fahrer wählt entweder eine der vorinstallierten Einstellungen, oder er programmiert einfach zwei Druschparameter für jedes Erntegut – Haspeldrehzahl und -position, Rotordrehzahl und Korbeinstellung, Sieböffnung und Gebläsedrehzahl – und ruft diese bei Bedarf am IntelliView™ IV-Monitor ab



Der effizienteste Hangausgleich am Markt

- Der Siebkasten mit automatischem Hangausgleich kompensiert Seitenhangneigungen von bis zu 17 % und hält so die Siebe in einer optimalen Winkellage. Außerdem verhindert er Kornanhäufungen beim Wenden auf dem Vorgewende und trägt dadurch zur gleichmäßigen Gutverteilung und zur übertrroffenen Reinigungsleistung bei



Volle Reinigungsleistung in Hanglagen ohne Tempodrosselung

- Bei wechselnden Druschbedingungen können nun sowohl die Hauptsiebe als auch die Vorreinigungssiebe von der Kabine aus verstellt werden
- In schwererem Erntegut öffnen Sie einfach das Sieb, um die Windmenge zu vergrößern. Und in leichterem Erntegut verringern Sie die Sieböffnung, um Verluste zu vermeiden und die Ernteeffizienz zu verbessern



Mähdrescherautomatation.

Automatiksysteme spielen eine immer wichtigere Rolle in der modernen Erntetechnik. Das New Holland IntelliSense™-System für die CR-Mähdrescher ist eine proaktives System, das die Mähdrescher in die Lage versetzt alle 20 Sekunden die bestmögliche Einstellung aus 280 Millionen Möglichkeiten zu wählen. Für dieses System werden wegweisende Technologien angewandt. So wurde zum Beispiel ein Lastsensor für den Siebkasten entwickelt. Im Zusammenwirken mit der neuesten Grain Cam™ und den elektrisch verstellbaren Rotorleitblechen befähigt er das System, frühzeitig und vorbeugend Einstellungen vorzunehmen, die eine mögliche Siebüberlastung oder Kornverluste verhindern.



Vier Druschmodi

Der Fahrer kann über die Bedienoberfläche zwischen vier Fahrstrategien wählen, je nach Bedarf.

- Minimale Verluste: wenn jedes Korn zählt
- Beste Kornqualität: wenn höchste Qualität gefragt ist
- Maximale Schlagkraft: wenn die Arbeit schnell erledigt sein muss
- Konstante Durchsatzleistung: wenn die Maschine möglichst gleichmäßig arbeiten soll

Diese Betriebsmodi können weiter verfeinert werden, um bestimmte Erntebedingungen zu erfüllen. Wenn das System aktiviert wurde, bleibt es eingeschaltet und ‚lernt‘ die ganze Saison hindurch weiter.



Hervorragende Leistung den ganzen Tag über

Viele Tests haben gezeigt, dass über den Verlauf eines langen Erntetags die IntelliSense™-Technologie immer eine gleichbleibende, höchste Durchsatzleistung gewährleistet, sogar im Vergleich zu sehr erfahrenen, routinierten Fahrern. Das System überprüft alle 20 Sekunden die gewählten Einstellungen und wird aus über 280 Millionen Einstellmöglichkeiten immer die Beste auswählen. Lehnen Sie sich zurück, entspannen Sie sich und lassen Sie den CR Revelation mit der IntelliSense™-Technologie Ihre Ernteleistung für Sie maximieren.

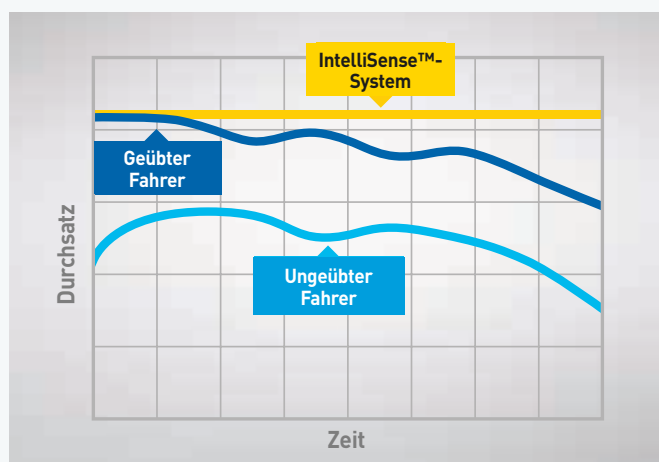

Flexibilität bei wechselndem Erntegut

IntelliSense™ wurde zunächst für den Einsatz in folgenden Fruchtarten konfiguriert: Weizen, Raps, Mais, Gerste und Sojabohnen. Weitere Fruchtarten werden hinzukommen.



Branchenführende Technologien

Das IntelliSense™-System nutzt neben bereits vorhandener Technik eine Reihe von patentierten New Holland-Entwicklungen zur Steigerung der Produktivität. Dazu gehört das preisgekrönte Grain Cam™-System, das Echtzeitbilder vom Erntegut produziert und analysiert und daraus die Kornqualität (Bruchkornanteil, Nicht-Korn-Bestandteile) ableitet. Und die preisgekrönten Siebkasten-Lastsensoren, die mit hoher Genauigkeit die Materialmenge auf den Sieben ermitteln. Abschließend passt das System die Stellung der Rotorleitbleche (22-Zoll-Modelle) so an, dass eine optimale Abscheidung gewährleistet ist.

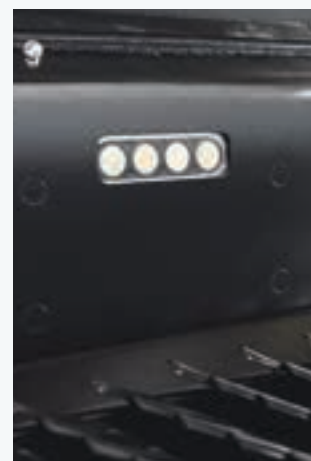

Großes Fassungsvermögen.

Die Korntankgrößen der CR Revelation-Modelle entsprechen ihrer hohen Leistungsstärke. Die Länge des Abtankrohrs wurde an die Leistung der neuen CR Revelation-Mähdrescher und heutigen Vorsatzgeräte angepasst und ist nun zusammen mit der hochpräzisen IntelliSteer®-Lenkautomatik mit dem Regelspursystem (Controlled Traffic Farming) kompatibel. New Holland hat alle Möglichkeiten ausgeschöpft, um die Leistung der CR Revelation-Modelle und Ihre Produktivität zu verbessern.

Regelspursystem (Controlled Traffic Farming)

Die Modelle CR9.90 und CR10.90 sind nun mit dem 12-m-Regelspursystem (Controlled Traffic Farming) kompatibel. Dies ermöglicht ein sorgfältig durchdachtes Fahrspur-Management und eine Minimierung der Bodenbelastung.

Korntank		CR7.80	CR7.90	CR8.80	CR8.90	CR9.90	CR10.90
Korntankvolumen	(l)	10500	11500	12500	12500 / 14500	12500 / 14500	14500





Behalten Sie Ihr Korn im Auge

- In der Kabine ist ein 910 x 550 mm großes Kontrollfenster vorgesehen
- Sie können auch den Füllstand des Korntanks im Blick behalten; dieser wird am IntelliView™ IV-Monitor angezeigt
- Eine vom Fahrerstand aus zugängliche Entnahmeklappe ermöglicht eine manuelle Probenahme



Robuste Alternative für abrasives Erntegut

- Für längere Einsätze in speziellen Fruchtarten wie Reis kann der CR Revelation auf Wunsch mit abriebfesten Komponenten ausgestattet werden
- Körnerelevator, Befüllschnecke und Abtankschnecke werden aus hoch beanspruchbaren Materialien hergestellt, um eine lange Lebensdauer zu gewährleisten



Riesiger Korntank

- 14.500-Liter-Korntank für die Modelle CR8.90, CR9.90 und CR10.90
- An den Korntankmodellen mit einem Fassungsvermögen von 14.500 Litern wurden zugunsten eines gleichmäßigeren Betriebs und zur Vermeidung von Kornverlusten das Abtankrohr und die Korntankschnecken mit geteilten Antrieben versehen, sodass der Fahrer das Abtankrohr bei jeden Abtankvorgang vollständig entleeren kann
- Die Korntankdeckel klappen nach außen auf, was ein noch größeres Fassungsvermögen ergibt
- Die Deckel können von der Kabine aus hydraulisch geschlossen werden
- Weitere Vorteile: geringere Erntegutverluste bei der Arbeit in steilen Hanglagen und Schutz des Kornes bei der Lagerung über Nacht
- Die Befüllschnecke verteilt die Körner gleichmäßig im Korntank



Weiter, schneller und genauer

- Das extralange Abtankrohr wurde perfekt auf die größten aktuell erhältlichen Erntevorsätze abgestimmt
- Das auf Wunsch erhältliche klappbare Abtankrohr kann von der Kabine aus ein- und ausgeklappt werden
- Die dadurch mögliche Verringerung der Gesamtlänge erleichtert den Straßentransport
- Das bewegliche Endstück (Auswurfütze) wird über den CommandGrip™-Multifunktionshebel gesteuert und ermöglicht eine präzise Lenkung des Gutstroms für eine gleichmäßige Anhängerbefüllung
- Die Abtankgeschwindigkeit beträgt 142 Liter pro Sekunde. Das bedeutet, dass selbst der 14500-Liter-Tank in weniger als 2 Minuten entleert werden kann

Effektive Verteilung.

Die CR Revelation-Mähdrescher sind mit einem völlig neu konstruierten Stroh- und Spreumanagementsystem ausgestattet. Um eine gleichmäßige Verteilung der Ernterückstände über die gesamte Arbeitsbreite sicherzustellen, wurde das Opti-Spread™ Plus-System von Grund auf neu konzipiert und so ausgelegt, dass eine Verteilung über eine Breite von bis zu 13,7 m möglich ist. Das optimierte Heavy-Duty-Spreuverteilersystem gewährleistet eine gleichmäßige Spreuverteiler zur Erzielung exzellenter Anbauergebnisse.

Opti-Spread™-System: breitflächige Verteilung. Immer.

- Die Ernterückstände werden auf die gesamte Arbeitsbreite verteilt, wie breit der Erntevorsatz auch sein mag
- Der standardmäßig verbaute Opti-Spread™ Plus-Strohverteiler für die Modelle CR8.90, CR9.90 und CR10.90, der hinter dem Strohhäcksler angebracht ist, erfüllt alle Anforderungen an die Verteilungsbreite
- Die hohe Messerdrehzahl von 4000 U/min sorgt dafür, dass selbst schwerstes Erntegut fein gehäckselt und großflächig verteilt wird
- Die perfekte Lösung für konservierende Bestellverfahren mit flachgründiger Bodenbearbeitung
- Das Opti-Spread™ Plus-System wird von der Kabine aus bedient. Die zwei leistungsfähigen Wurfteiler können entsprechend den jeweiligen Windverhältnissen, der Arbeitsbreite und der Hangneigung eingestellt werden
- Opti-Spread™ ist auf Wunsch für die Modelle CR7.90 und CR8.80 verfügbar





Fein gehäckselt, großflächig verteilt. New Holland Strohhäcksler.

- Die von New Holland selbst entwickelten Strohhäcksler sind perfekt auf die Leistung der CR Revelation-Mähdrescher abgestimmt
- Es kann zwischen vier und sechs Messerreihen gewählt werden; an den äußeren Rotorenden werden Windmesser montiert, um eine optimale Verteilung zu erreichen
- Die hohe Messerdrehzahl von 3115 U/min (CR7.80 bis CR7.90), 3500 U/min (CR8.80) bzw. 4000 U/min (ab CR8.90) sorgt dafür, dass das Erntegut fein gehäckselt und großflächig verteilt wird

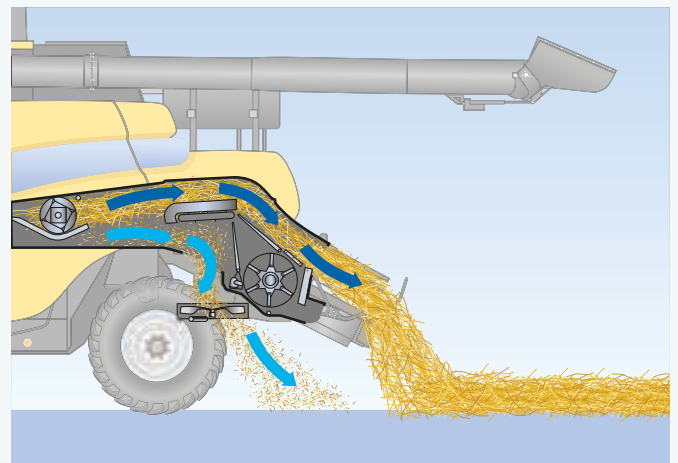
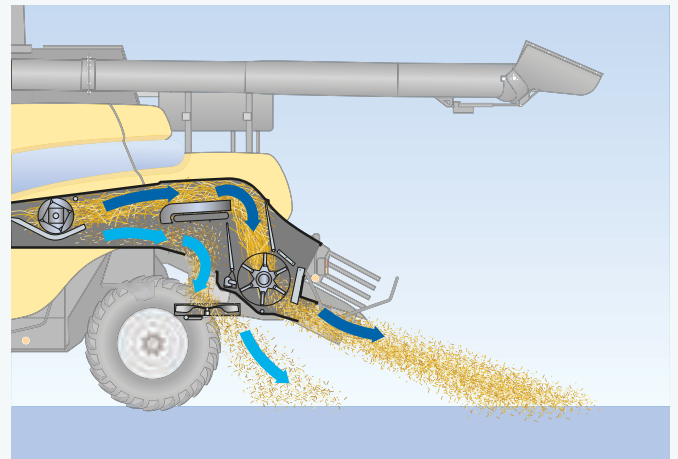

Perfekte Ballen

- Die Twin Rotor™-Technik sorgt für einen vollkommen geradlinigen Gutfluss; aggressive Drehzahl- und Richtungsänderungen sind somit nicht erforderlich
- Die Strohstruktur bleibt erhalten, und der Strohbruch ist minimal: ideal für die Verarbeitung mit der Ballenpresse
- Die Straw Flow™-Trommel fördert das Stroh auf das Strohauswurfband, wodurch ein kontinuierlicher Strofluss aufrechterhalten wird
- Der neue patentierte Doppelscheiben-Spreuverteiler kann die Spreu auf die gesamte Schneidwerkbreite verteilen. Die Geschwindigkeit des Spreuverteilers kann von der Kabine aus an die jeweiligen Ernte- und Wetterbedingungen angepasst werden

Leistungsstark. Respekt. Für Sie. Für Ihren Betrieb. Für die Zukunft.

Gemäß der Clean Energy Leader®-Strategie werden alle CR Revelation-Modelle mit dem ECOBlue™ HI-eSCR 2-System ausgestattet, um die Emissionsvorgaben der Stufe V zu erfüllen. Die bewährte ECOBlue™-Technik wandelt die im Abgas enthaltenen umweltschädlichen Stickoxide mit Hilfe von AdBlue in harmlosen Wasserdampf und Stickstoff um. Das Nachbehandlungssystem ist vom Motor getrennt. Für den Verbrennungsvorgang wird nur saubere Frischluft verwendet. Was bedeutet das? Optimale Bedingungen für eine saubere Verbrennung, die in einer höheren Motorleistung und niedrigeren Verbrauchswerten resultiert.



Technologie nachhaltig und effizient

ECOBue HI-eSCR2



Modelle	CR7.80	CR7.90	CR8.80	CR8.90	CR9.90	CR10.90
Motor*	FPT Cursor 9	FPT Cursor 9	FPT Cursor 11	FPT Cursor 13	FPT Cursor 13	FPT Cursor 16
Erfüllt Abgasnorm	Stufe V	Stufe V	Stufe V	Stufe V	Stufe V	Stufe V
Hubraum (cm ³)	8700	8700	11100	12900	12900	15927
ECOBue™-System (selektive katalytische Reduktion)	HI-eSCR 2	HI-eSCR 2	HI-eSCR 2	HI-eSCR 2	HI-eSCR 2	HI-eSCR 2
Einspritzanlage	Common Rail	Common Rail	Common Rail	Common Rail	Common Rail	Common Rail
Bruttomotorleistung [kW (PS)]	275 (374)	308 (419)	345 (469)	365 (496)	400 (544)	470 (639)**
Maximale Motorleistung [kW (PS)]	305 (415)	338 (460)	380 (517)	400 (544)	441 (600)	515 (700)**

* Entwickelt von FPT Industrial ** Zusätzliche Leistung wird beim Abtanken und Häckseln bereitgestellt



Erntegutspezifische Leistungskurven

Die Modelle CR8.90 und CR9.90 verfügen nun über zwei verschiedene voreingestellte Leistungskurven. Eine für feinkörniges Getreide und eine für grobkörniges Getreide. Die Auswahl der Leistungskurve erfolgt automatisch, wenn der Bediener die Erntegut-Einstellungen verändert. Die erntegutspezifischen Leistungskurven ermöglichen es einerseits die Tageskapazität zu maximieren, und andererseits, im Falle von grobkörnigem Getreide, den Kraftstoffverbrauch um bis zu 5 % zu reduzieren.

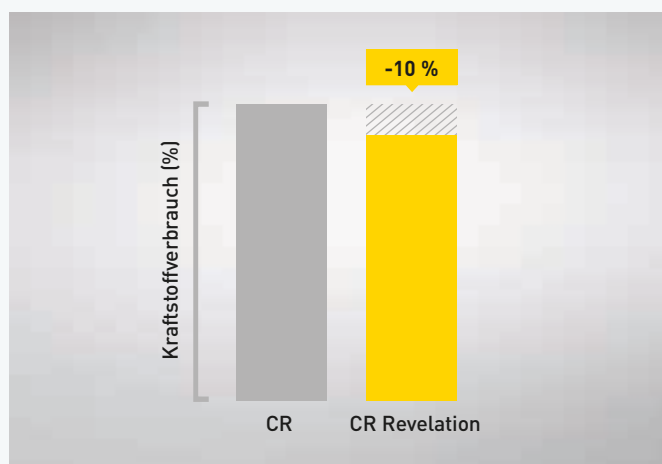

Sie behalten mehr Geld in der Tasche

- Die CR Revelation-Baureihe wurde auf geringstmögliche Betriebskosten ausgelegt
- CR-Mähdrescher mit ECOBlue™ HI-eSCR 2-Technik erreichen die gleichen günstigen Verbrauchswerte wie die Tier 4B-Vorgängerbaureihe
- Beim Straßentransport läuft der Motor mit niedrigen 1400 U/min, wodurch der Verbrauch weiter gesenkt wird
- Motoren mit ECOBlue™ HI-eSCR 2-Technik sind höchst effizient. Dies eröffnet zusammen mit dem erstklassigen 600-Stunden-Wartungsintervallen enorme Einsparmöglichkeiten



CR Revelation mit mehr Leistung

Die meisten Modelle der CR Revelation-Baureihe sind nun noch leistungsstärker. So verfügen die Modelle CR7.80 und CR7.90 über eine um 14 bzw. 11 PS höhere Motorleistung; beim CR8.90 beträgt der Leistungszuwachs 27 PS und beim CR9.90 beträgt der Leistungszuwachs 29 PS. Der bekannte CR8.80 weist eine unveränderte Nennleistung von 517 PS auf, und das Topmodell CR10.90 erreicht nach wie vor satte 700 PS.



Einfache effizienzsteigernde Antriebsstränge.

Der Antriebsstrang für das Twin Rotor™-System der CR Revelation-Mähdrescher ist einfach und unkompliziert. Durch die geringere Zahl von Antriebsriemen steht mehr Energie für Drusch, Abscheidung, Reinigung und andere Funktionen zur Verfügung. Das bedeutet: geringerer Arbeits- und Zeitaufwand für die Wartung.

Erhöhte Produktivität und Sicherheit beim Transport

- Das 2-Gang-Getriebe wurde mit dem Hintergrund konstruiert, die Produktivität weiter zu steigern
- Das Getriebe sorgt für zusätzliche Traktion - ideal für die Arbeit auf unebenem, rutschigem Boden
- Beim Straßentransport sind keine Gangwechsel mehr erforderlich
- Der erste Gang garantiert eine Geschwindigkeit von 0-17 km/h und höchste Traktion bei der Ernte
- Der zweite „Transport“ Gang von 0-30 km/h (optional 40 km/h) ermöglicht eine durchzugsstarke Straßenfahrt
- Weitere Pluspunkte: Nasse Scheibenbremsen für erhöhte Bremsleistung und Standfestigkeit. Die serienmäßig verbaute Differenzialsperre wird elektronisch geschaltet



Hocheffiziente Antriebsstränge

- Mit der Einführung des 2-Gang-Getriebes ist ein Gangwechsel im Feld nicht notwendig
- Die Endgeschwindigkeit bei Straßenfahrt wird drehzahlreduziert erreicht und reduziert somit den Kraftstoffverbrauch
- Die CR Revelation-Baureihe wird weiter mit Positorque-Variatoren ausgestattet. Der wesentliche Vorteil dieser einfachen und effizienten Technik gegenüber den energieverzehrenden CVT-Alternativen besteht darin, dass unter dem Strich mehr Leistung für den Erntevorgang zur Verfügung steht



Extrem kleiner Wendekreis

- Der kurze Radstand des CR Revelation ermöglicht je nach Reifengröße einen engen Wendekreis von 12,5 m
- Große Lenkräder verringern die Bodenverdichtung und verbessern die Traktion
- Die auf Wunsch erhältliche Allradvariante verfügt über zwei Fahrstufen



SmartTrax™.

Reduzierter Bodendruck. Hoher Komfort.

Das SmartTrax™-System weist dank seines Triangel-Designs einen um 57 % geringeren Bodendruck auf. Es erhöht die Zugkraft und verringert die Bodenverdichtung.

SmartTrax™: ausgezeichnete Boden Anpassung

- Das Kernstück der SmartTrax™-Raupen sind die zwei gelenkig gelagerten Rollenpaare. Die Laufrollen sind seitlich und vertikal schwenkbar, so dass das Laufwerk perfekt den Bodenkonturen folgen kann
- Die ideale Lösung für die Arbeit auf unebenem Boden und ein Garant für maximale Traktion
- Diese Technologie ermöglicht eine Transportgeschwindigkeit von 30 km/h

SmartTrax™ mit Terraglide™-Federung: Ihr Komfortpartner

- Mit der Kombination aus SmartTrax™-Gummiraupenlaufwerken und Terraglide™ Federung bietet New Holland seine bewährte Achsfederungstechnik auch für Raupenmährescher an
- Es kann zwischen zwei Raupenbreiten (24/28,5 Zoll bzw. 61/72 cm) gewählt werden
- Dies ermöglicht eine Endgeschwindigkeit von 40 km/h (bei gesetzlicher Zulassung)
- Das neue 24" Heavy Duty-Laufband eignet sich perfekt für längere Transportfahrten bei 40 km/h

Das SmartTrax™-Fahrwerk verfügt über ein automatisches HD-Dauerspannsystem, das für eine korrekte Raupenspannung sorgt. Das Spannsystem ist vollständig vom Antriebsrad getrennt, was es extrem einfach und zuverlässig macht.

Die Profile auf der Raupeninnenseite greifen in das Antriebsrad ein. Dadurch ist eine schlupffreie Kraftübertragung mit maximaler Effizienz gewährleistet.

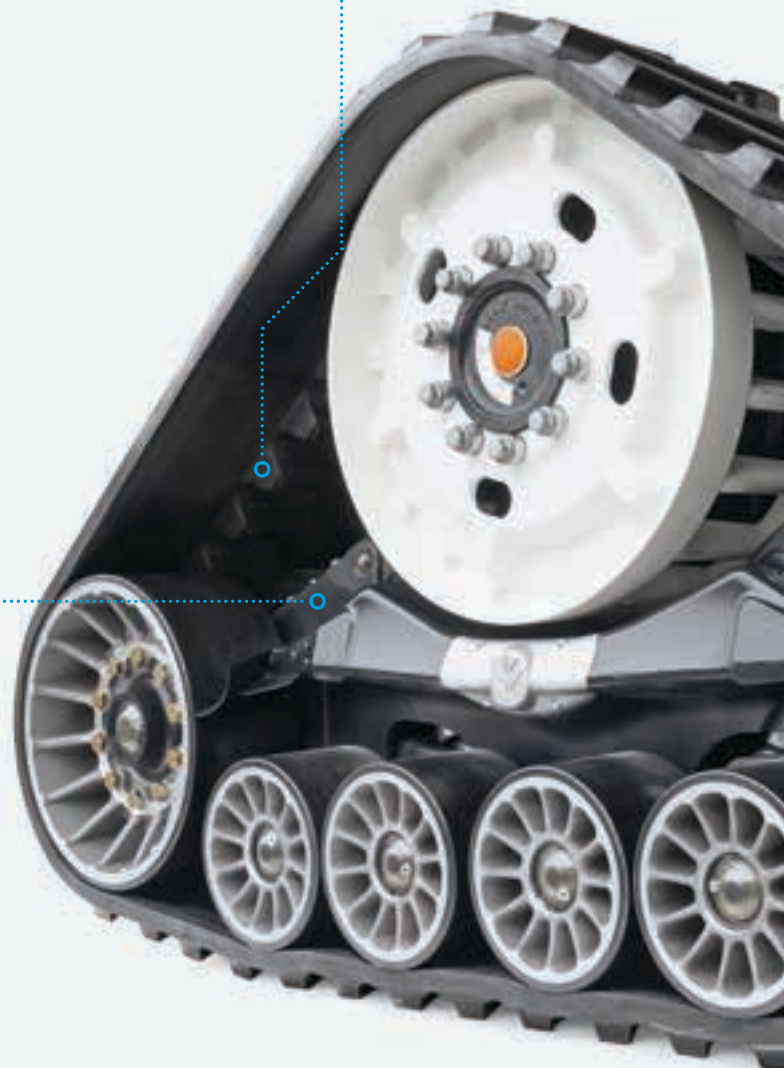

- Zwei pendelnd gelagerte, hydraulisch gefederte Laufrollenpaare (SmartTrax™ mit Terraglide™) sorgen für eine hohe Laufruhe und Transportsicherheit
- Größere Raupenlänge zur Vergrößerung der Aufstandsfläche und Verringerung der Bodenverdichtung

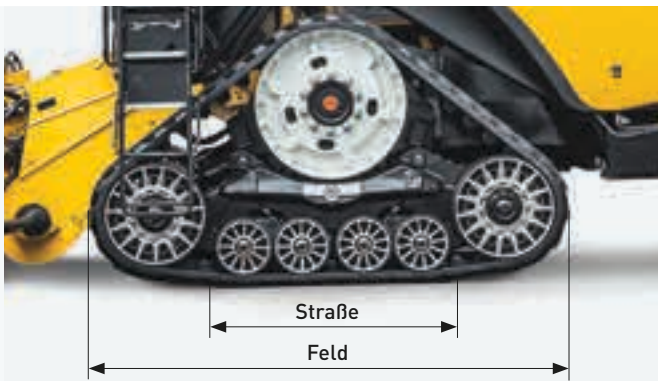

Höchste Aufstandsflächen

Unser SmartTrax™-System reduziert auf geschickte Weise die Reibung und den Gurtbandverschleiß auf der Straße durch den Kontakt von nur vier kleinen Rollen bei Straßenfahrt. Während des Ernteprozesses steht die Kontaktfläche des gesamten Raupenlaufwerkes auf und erhöht entsprechend die Kontaktfläche.

Das Triangel-Design sorgt zusammen mit den Gummistollen des Traktionsbands für einen optimalen Bodenkontakt und eine unübertroffene Zugkraft sowohl in der Ebene, als auch in steilen Hanglagen und auf feuchtem ebenso wie auf trockenem Untergrund.

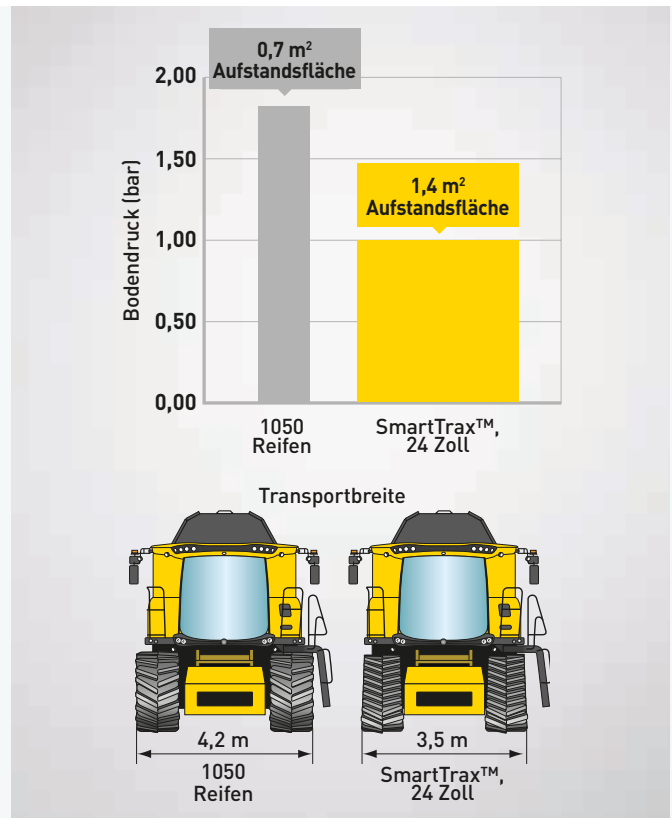

Ein Laufwerk, das Ihren Anforderungen entspricht

- Das SmartTrax™-System ist in zwei Breitenausführungen lieferbar. Die Standardausführung hat eine Breite von 61 cm (24 Zoll); für schwierige Bedingungen ist eine 72-cm-Version (28,5 Zoll) erhältlich
- SmartTrax™ bietet eine Reihe von Vorteilen, u.a. eine höhere Standsicherheit und eine um 100 % größere Aufstandsfläche (gegenüber Reifen); und dies bei unverändert guter Wendigkeit und ohne Überschreitung der zulässigen Transportbreite von 3,5 m

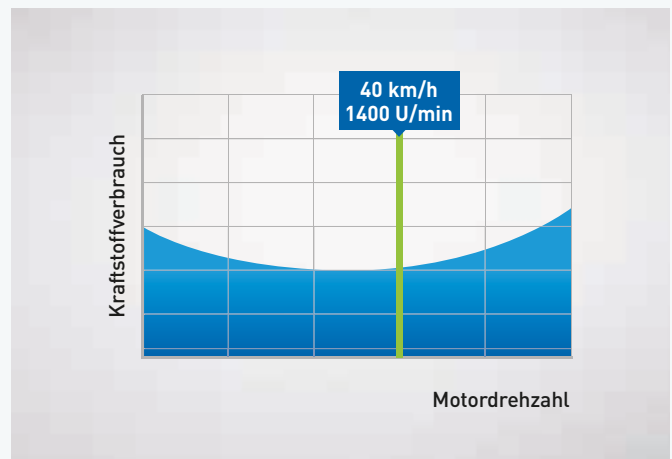

Zeit sparen. Kraftstoff sparen.

- Mit einer maximalen Transportgeschwindigkeit von 40 km/h bei lediglich 1400 U/min ist der neue CR Revelation (bei Ausstattung mit SmartTrax™ mit Terraglide™-Federung) die beste Wahl für Landwirte, die Wert auf möglichst kurze Transportzeiten und niedrige Kraftstoffkosten legen (bei gesetzlicher Zulassung)
- Der Kraftstoffverbrauch wird zusätzlich durch den extrem niedrigen Rollwiderstand verringert, der gegenüber anderen Lösungen beträchtliche Einsparungen ermöglicht

Der Maßstab für Erntekomfort.

Die CR Revelation-Mähdrescher bieten Ihnen an langen Erntetagen ein angenehmes Arbeitsumfeld. Die Harvest Suite™ Ultra-Kabine wurde anhand der Ergebnisse eingehender Kundenbefragungen designt. Der Innenraum mit 3,7 m³ und einer Scheibenfläche von 6,3 m² bietet ein großzügiges und äußerst leises Arbeitsumfeld: der Geräuschpegel in der Kabine ist mit 73 dB(A) extrem niedrig. Höchster Komfort auch an langen Arbeitstagen. Der nach dem Vorbild eines Pkw-Interieurs konzipierte Innenraum weist eine ultramoderne dunkelgraue Farbgestaltung auf, die den Sitz, den Dachhimmel und die Armlehne einschließt.

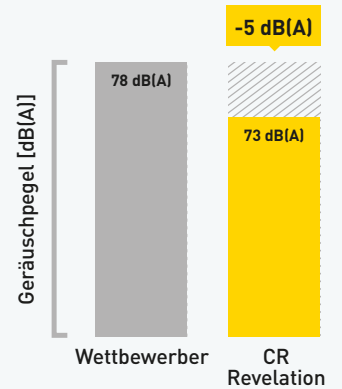



Alles an seinem Platz

- Im großen Staufach hinter dem Fahrer lassen sich wichtige Unterlagen und Papiere unterbringen
- Ein großer Flaschenhalter erhöht die Bedienerfreundlichkeit der ergonomischen Bedienarmlehne

Erfrischung für heiße Tage

- Die große Kühlbox unter dem Beifahrersitz kann zum Auffüllen leicht herausgenommen werden
- Eine Klimaautomatik gehört zur Serienausstattung

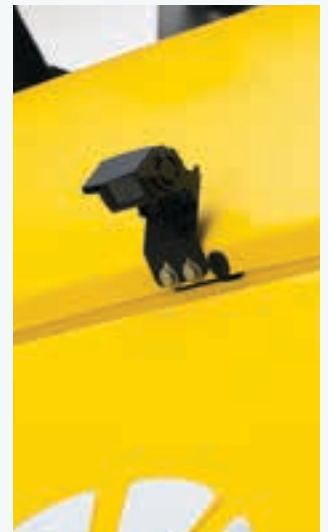

360°-Panoramablick

- Die breite, gewölbte Panoramasscheibe der Harvest Suite™ Ultra-Kabine sorgt für perfekte Sichtbedingungen
- Der Kabinenboden fällt schräg nach vorn bis zur tief heruntergezogenen Frontscheibe ab, so dass Sie freie Sicht auf die Kante des Vorsatzgeräts haben
- Die serienmäßigen elektrisch verstellbaren Außenspiegel decken ein breites Sichtfeld zur Seite und nach hinten ab
- Bis zu drei Kameras bzw. sechs Kameras mit Doppelanzeige können über den IntelliView™ IV-Monitor überwacht werden; eine davon ist für den Einsatz als Rückfahrkamera bereits verkabelt

Mühe los die Leistung maximieren.

Intelligente und intuitiv bedienbare Automatiksysteme sparen Zeit und erhöhen die Ernteleistung. Der CommandGrip™-Multifunktionshebel enthält die Bedienelemente für alle wichtigen Mährescher- und Schneidwerkparameter einschließlich Schnitthöhe, Haspelposition und Korntankentleerung. Auf der rechten Konsole befinden sich die Bedienelemente für weitere Funktionen; sie sind nach ergonomischen und logischen Gesichtspunkten angeordnet. Am IntelliView™ IV-Farbmonitor können Maschinenfunktionen mit einem Blick analysiert werden.



Umschalttaste und
Entsperrung des Fahrhebels
(hinten).



Mit dem federgelagerten Hebel kann der Fahrer die Geschwindigkeit und Fahrtrichtung ändern.

Übersichtliches Arbeitsterminal

- Der ultrabreite (26,4 cm) Touchscreen-Farbmonitor IntelliView IV ist auf Rollen montiert und kann entlang einer idealen bogenförmigen Sichtlinie verschoben werden
- Bei Bedarf kann ein zweiter Monitor eingebaut werden: die perfekte Lösung für den Einsatz der IntelliSteer®-Automatiklenkung und Kartieraufgaben



Es sind 2 USB-Ladeanschlüsse verfügbar.



Transport-/Feldmodus

Rotordrehzahlverstellung

Automatische Synchronisation
der Haspeldrehzahl
mit der Fahrgeschwindigkeit

Korbabstand

IntelliSteer®-Aktivierung

Rotorleitblechverstellung (optional)

Öffnen/Schließen der Korntankabdeckung

Reinigungsgebläse-Drehzahl

Vorreinigungssieb-Öffnung (optional)

Obersieböffnung

Untersieböffnung

Schnittwinkelverstellung
(optional)

Drehzahlregelung
des Spreuverteilers
bei Opti-Spread™
Plus

Drehzahlverstellbarer
Schneidwerk-/
Schrägfördererantrieb

Bitte nehmen Sie Platz.

New Holland verfügt mit zwei unterschiedlichen Modellen über die beste Auswahl an Sitzen in dieser Klasse. Beide Sitzvarianten verfügen über eine Sitzheizung und aktive Belüftung und garantieren hervorragenden Komfort in jedem Gelände. Ein serienmäßiger, vollwertiger, gepolsterter Beifahrersitz bietet bequem Platz und lässt sich bei Nichtgebrauch umklappen und als Arbeitsfläche nutzen.



Ledersitz

- Das Spitzenmodell, ein Ledersitz, ist - zusätzlich zu den vorgenannten Merkmalen - mit einem vergrößerten Höhenverstellbereich und einer automatischen Gewichts-anpassung ausgestattet. Er absorbiert härteste Stöße. Das ist Komfort und Design in Vollendung



Deluxe-Sitz mit Stoffbezug

- Der Standard-Deluxe-Stoffsitz mit Sitzheizung und aktiver Belüftung ist in Längsrichtung verstellbar und bietet höchsten Komfort

Die leistungsfähigste Mähdrescherbeleuchtung am Markt.

Die Scheinwerferausstattung des CR Revelation setzt mit bis zu 48.000 Lumen neue Maßstäbe. Die Lichtverteilung wurde so optimiert, dass eine bestmögliche Sicht auf den Erntevorsatz sowie den gesamten Arbeitsbereich gewährleistet ist. Die Einstiegsbeleuchtung bleibt nach dem Abstellen des Motors noch 30 Sekunden lang eingeschaltet, so dass Sie völlig gefahrlos von Ihrem Mähdrescher heruntersteigen können.



- Die Beleuchtungsanlage des CR Revelation umfasst bis zu 27 Arbeitsscheinwerfer
- In der Mitte des Kabinendachs ist ein völlig neuer, leistungsfähiger LED-„Reihensucher“ montiert, mit dem bei Nacharbeit die einzelnen Reihen angestrahlt werden können
- Die Heckscheinwerfer ermöglichen es, die Stroh-/Spreuverteiler zu überwachen; sie sind auch bei Rangierarbeiten sehr nützlich
- Sie können zwischen Halogen- und LED-Arbeitsscheinwerfern wählen; darüber hinaus ist ein LED-Fernscheinwerfer als DIA-Kit erhältlich
- Die Fernscheinwerfer verfügen über eine unglaubliche Leuchtwerte von bis zu 400 m

New Holland-Spurführungssysteme – für jeden Bedarf eine geeignete Lösung.



New Holland bietet eine vollständige Palette von Spurführungssystemen an. Dazu gehört auch eine manuelle vollständig integrierte Parallelfahrhilfe. Sie können Ihren CR Revelation sogar direkt ab Werk mit der voll integrierten IntelliSteer®-Lenkautomatik ausstatten lassen, um von der ersten Fahrt an Geld zu sparen. Das System ist mit den hochgenauen RTK-Korrektursignalen vollständig kompatibel und garantiert eine Spur-zu-Spur- und Jahr-zu-Jahr-Genauigkeit von 1 - 2 cm. Das lasergeführte automatische Lenksystem SmartSteer™ und das automatische Spurführungssystem für Maispflückvorsätze sind nur einige der zahlreichen Ausstattungsvarianten, mit denen Sie Ihre Ernteeffizienz und Produktivität steigern können.

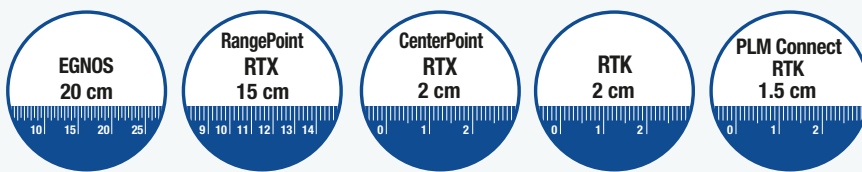

Genauigkeit und Wiederholbarkeit

New Holland bietet mehrere Genauigkeitsstufen an. Das gibt Ihnen die Möglichkeit, das IntelliSteer®-System zu wählen, das Ihren Anforderungen und finanziellen Möglichkeiten entspricht. Die Kombination aus IntelliSteer®-System und RTK-Korrektur gewährleistet eine hohe Wiederholgenauigkeit, Jahr für Jahr.



NH 372 Empfänger

- Die New Holland Antenne 372 empfängt sowohl GPS- als auch GLONASS-Signale und ist voll WAAS-, EGNOS-, OmniSTAR-, RTX- und RTK-fähig
- Für RTK-Anwendungen wird ein kleines Funkgerät unter dem Empfänger eingebaut, um die Signale von RTK-Funknetzen zu empfangen. Alternativ hierzu kann das Telematik-Modem in der Kabine dazu verwendet werden, das Signal via NTRIP mittels des Mobilfunknetzes zu empfangen.



IntelliView™ IV - sichtbare Intelligenz

- Der 26,4 cm große IntelliView™ IV Touchscreen-Farbmonitor kann zur Steuerung der auf Wunsch erhältlichen IntelliSteer®-Automatiklenkung verwendet werden
- Mit den IntelliView™-Bedienterminals lassen sich die verschiedensten Spurführungsmuster programmieren, von geraden A-B-Linien bis hin zu hochkomplexen adaptiven Kurven
- Die Einstellungen können einfach individuell angepasst werden. Die agronomischen auf dem Bildschirm angezeigten Daten können mittels der MyPLM®Connect-Datenübertragung automatisch an das MyPLM®Connect-Portal übermittelt werden.



RTK-Übertragung

Ein RTK-Korrektursignal kann von einer RTK-Basisstation übermittelt werden. Alternativ hierzu kann das RTK-Korrektursignal via NTRIP mittels des Mobilfunknetzes und des New Holland RTK-Netzwerks übermittelt werden. Durch die Verwendung des New Holland RTK-Netzwerks wird die Anschaffung einer Infrastruktur für ein RTK-Netzwerk hinfällig.



Spurführung in Mais

- Maispflückvorsätze können mit Spurführungskomponenten ausgestattet werden, um den Mähdrescher perfekt auf Kurs zu halten
- Ein neues Einzelsensorsystem, bestehend aus einer Gabelbeinbaugruppe mit zwei unabhängigen Fühlerarmen, sorgt durch genaue Rückmeldung der Gutstromausrichtung für eine senkrechte Gutaufnahme. Die Fühlerarme sind weiß und dadurch auch bei schlechten Sichtverhältnissen gut erkennbar
- Das System funktioniert mit dem IntelliView™-Bildschirm und der integrierten IntelliSteer®-Automatiklenkung, die zwischen gepflückten und ungepflückten Reihen unterscheiden kann, um die Ernte bei Nacht und spezielle Aktivitäten wie die Arbeit mit der Skip-Row-Funktion zu erleichtern



IntelliTurn™ - intelligentes vollautomatisches Wenden am Vorgewende und Datenübermittlungssystem IntelliField™

IntelliTurn™ ermöglicht das intelligente, vollautomatische Wenden am Vorgewende für Mähdrescher, die mit der IntelliSteer®-Automatiklenkung ausgestattet sind. Das System ermittelt automatisch das effizienteste Wendemanöver am Reihenende, um die Leerlaufzeiten zu reduzieren. Dank der IntelliTurn™-Funktion können gleichzeitig zwei hintereinanderfahrende Mähdrescher eingesetzt werden. Der Landmodus gewährleistet, dass sich das Abtankrohr immer über der abgeernteten Fläche befindet und für die Entladung verfügbar ist, unabhängig davon, wie das Feld abgeerntet wird. Die neue IntelliField™-Technologie ermöglicht Ihnen, Feldgrenzen-, Karten- und Leitspurdaten zwischen Mähdreschern, die auf dem selben Feld eingesetzt werden, auszutauschen, um die Effizienz Ihrer Flotte beim Erntevorgang zu maximieren und zugleich die automatische Schnittbreitenfunktion zu aktivieren.

Telematik, integrierte Ertrags-, Feuchtigkeits- und Nährstoff-Erkennung.

MyPLM®Connect ermöglicht es Ihnen, bequem von Ihrem Büro aus über das Mobilfunknetz eine Verbindung zu Ihren Maschinen herzustellen. Sie können somit jederzeit mit Ihren Maschinen in Kontakt bleiben, sowie in Echtzeitdaten senden und empfangen. So sparen Sie Zeit und erhöhen die Effizienz Ihrer Maschinen. Das Profi-Paket MyPLM®Connect Professional umfasst eine vollständige Steuerung und Überwachung Ihrer Maschine. Kurz gesagt: MyPLM®Connect hilft Ihnen, Ihre Betriebsmittelausgaben zu senken und die Steuerung und Zuverlässigkeit Ihrer Maschinenflotte zu verbessern - all dies bekommen Sie in einem Paket.

MyNew Holland™ - die digitale Landwirtschaft

Das Portal MyNew Holland™ und die App MyNewHolland™ ermöglichen es Ihnen nach erfolgreicher Registrierung, Ihre Maschinen zu verwalten, Zugang zu Dokumenten wie Anleitungen zu erhalten, Schulungen und Dienstleistungen zu buchen, sowie Support vor Ort anzufordern. Mit MyNew Holland™ haben Sie Zugriff auf die MyPLM®Connect-Telemetrie zur Flotten- und Maschinenüberwachung in Echtzeit sowie die Darstellung und Analyse Ihrer agronomischen Daten. So können Sie einfach und unkompliziert Ihre Daten bündeln und steigern die Produktivität Ihres Betriebs.

Aufzeichnung und gemeinsame Nutzung von Daten in Echtzeit

Auf der Registerkarte „FARM“ im MyPLM®Connect-Portal können Sie Ihre Felddaten analysieren, planen und verwalten. Informationen hierzu werden in Echtzeit, beispielsweise während der Ernte, aufgezeichnet. Benutzer des MyPLM®Connect Professional-Paketes haben die Möglichkeit diese Daten drahtlos zu übertragen.

MYNEWHOLLAND

Kundendaten

Händlerdaten

Drittanbieter
(Kundenseitig gewährter Zugriff)

Agronom

MYPLMCONNECT



Betriebsmanager

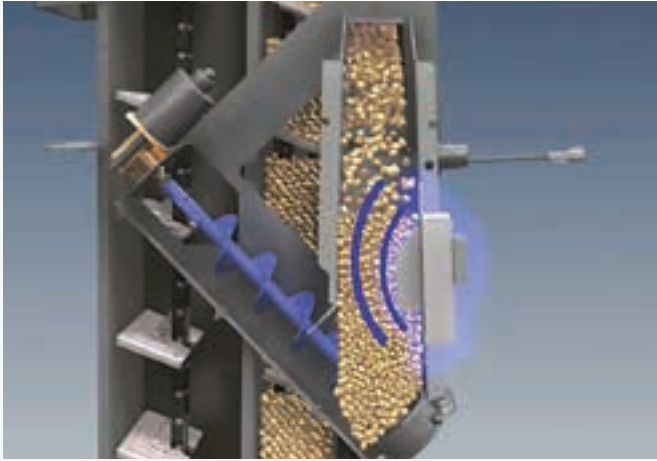

Echtzeit-Feuchtemessung

- Der Feuchtesensor von New Holland misst die Kornfeuchte in Echtzeit
- Für die Messung wird alle 30 Sekunden eine Probe entnommen. Die Messdaten werden an den IntelliView™ IV-Monitor übermittelt
- Der Fahrer erhält ständig aktualisierte Feuchtedaten und kann entsprechend reagieren

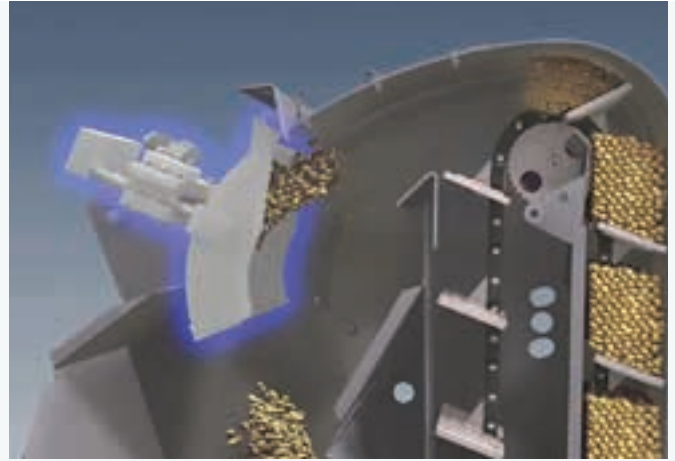

Ertragskartierung

- Der exklusive, patentierte High-Flow-Ertragssensor, der von New Holland entwickelt wurde, arbeitet hochpräzise und gilt gemeinhin als der beste Sensor dieser Art
- Der Sensor liefert äußerst genaue Messergebnisse zur Art oder zum Feuchtegehalt der Körner
- Pro Erntesaison ist nur eine Kalibrierung erforderlich



Echtzeit NutriSense™ NIR-Sensorik

Die optionale NutriSense™ NIR-Sensor-Nährstoffanalyse Technologie ist vollständig in den IntelliView™ Monitor integriert. Sie zeigt und speichert Feuchte- und Nährstoffparameter in Echtzeit mit einer hervorragenden Genauigkeit von 2 %. Zu den überwachten Parametern gehören Feuchtigkeit, Protein, Fett, Stärke, NDF und ADF. Diese Daten können mittels des DGPS-Signals des CR-Mähdreschers erfasst werden, um Karten mit den Nährstoffgehalten zu erstellen, die anschließend automatisch auf das MyPLM®Connect-Portal hochgeladen werden, um die Aussaatplanung zu optimieren.



360°: CR Revelation.

Die CR Revelation-Baureihe wurde entwickelt, um mehr Zeit bei der Arbeit und weniger Zeit auf dem Hof zu verbringen. Denn schließlich wissen wir alle, wie sehr es während der kurzen Druschsaison auf jede Stunde ankommt. Alle Wartungspunkte sind leicht zugänglich, und dank langer Wartungsintervalle verbringen die Maschinen mehr Zeit auf dem Feld.



Alle Ölfilter und Ablassöffnungen sind bequem vom Boden aus erreichbar; die Schmierbänke sind zentral angeordnet.



Motor- und Hydrauliköl können auf einen Blick kontrolliert werden.



Der integrierte Wassertank inklusive Seifenspender ist an der idealen Stelle zum Händewaschen angebracht.



Der Luftfilter ist von der Motorplattform aus leicht zugänglich.

- Die Verkleidungen (mit Gasdruckfeder) lassen sich vollständig öffnen und ermöglichen einen freien Zugang zu allen Antrieben und Wartungspunkten
- Die neuen Weitwinkel-Wartungsleuchten in LED-Ausführung (optional) und der gelbe Rahmen sorgen für optimale Sichtverhältnisse bei Wartungsarbeiten
- Um eine optimale Schmierung in allen Arbeitspositionen zu gewährleisten, kann der Fahrer per Tastendruck die Variator-Schmierfunktion wählen
- Cleanout-Funktion: Schnelles und effektives Reinigen der Dreschorgane. Mit nur einem Befehl am IntelliView™ IV-Monitor werden die Dresch- und Reinigungsorgane maximal geöffnet und die Drehzahl des Reinigungsgebläses auf Maximal erhöht



Die auf Wunsch erhältliche portable LED-Wartungsleuchte ermöglicht eine optimale Rundumbeleuchtung bei Wartungsarbeiten.



Die Kunststoff-Rotorabdeckungen können ohne Werkzeug demontiert werden.



Beim Händler eingebautes Originalzubehör

Bei Ihrem Händler können Sie aus einem umfangreichen Zubehörsortiment die passende Ausrüstung auswählen und einbauen lassen.

New Holland Uptime Solutions.



Unsere hochqualifizierten Techniker analysieren spezifische Produkt-Trigger, Fehlercodes und Betriebsparameter und nehmen nach Bedarf Korrekturen vor

Anhand der Telemetrie-Daten von MyPLM®Connect werden aktive Analyse-Trigger rund um die Uhr überwacht. Wenn ein Problem erkannt wird, sendet das System proaktiv eine Warnmeldung mit der erforderlichen Abhilfemaßnahme an die Händler. Die New Holland Händler können daraufhin umgehend die Ersatzteile und die Instandsetzung vor Ort zum für Sie optimalsten Zeitpunkt organisieren.



Optimale Verfügbarkeit von Ersatzteilen. Wo und wann immer sie gebraucht werden.

Ein hochentwickeltes Prognosetool gleicht Ersatzteil-Bedarfsdaten mit externen Faktoren (Wetter, Erträge, Bodenbedingungen usw.) ab und passt den Ersatzteilbestand an die jeweiligen Gegebenheiten an. So kann Ihr örtlicher Händler immer die erforderliche Ersatzteilmenge vorhalten, und die Teile sind verfügbar, wenn sie gebraucht werden. Dieses neue System erweitert zudem das Zeitfenster für Ihren Händler bei Eilbestellungen. Das bedeutet, dass Sie die Teile noch schneller bekommen. Und dank moderner Sendungsverfolgungstechnik können Sie den Sendungsverlauf Ihrer Teilelieferung in Echtzeit verfolgen.



Nutzen Sie unsere Anschlussgarantien und Wartungsverträge, ausgearbeitet von Spezialisten, die Ihre Maschinen am besten kennen.

Die Anschlussgarantie wird für die Mährescherbaureihen CH7.70, CR und CX7 & CX8 angeboten. Die 3-Jahres- bzw. 1200-Stunden-Garantie deckt den Motor, den Antriebsstrang und das Nachbehandlungssystem ab.



Uptime Warranty: weil Sicherheit unbezahlbar ist

Das Uptime Warranty-Programm ermöglicht Besitzern von New Holland-Landmaschinen Reparaturleistungen über die vertragliche Garantielaufzeit des Herstellers. Das garantiert Ihnen eine maximale Kontrolle über Ihre Betriebskosten. Die Durchführung notwendiger Reparaturen durch autorisierte New Holland Händler mit New Holland-Originalteilen sichert Ihnen einen hohen Wiederverkaufswert Ihres New Holland Mähreschers. Näheres zum Abschluss eines Uptime Warranty-Vertrags für Ihre Maschinen erfahren Sie bei Ihrem Händler.



MyNew Holland™ wird Ihnen die tägliche Arbeit erleichtern

MyNew Holland™ wird Ihnen die tägliche Arbeit erleichtern: Registrieren Sie Ihre Maschinen im System und erhalten Sie exklusive Informationen; finden Sie Online-Lösungen für Ihre PLM®-Produkte und laden Sie Bedienungsanleitungen herunter. Wann immer Sie möchten und unabhängig davon, wo Sie sich befinden – und dazu kostenlos.

New Holland Style

Besuchen Sie www.newhollandstyle.com. Wir halten ein breit gefächertes Artikelsortiment für Sie bereit - robuste Arbeitskleidung, eine große Auswahl von maßstabsgetreuen Modellen und Vieles mehr.

Modelle		CR7.80	CR7.90	CR8.80	CR8.90	CR9.90	CR10.90
Getreideschneidwerk							
HD Varifeed™-Getreideschneidwerk	(m)	6,10 - 9,15	6,10 - 10,70	7,63 - 10,70	7,63 - 12,50	9,15 - 12,50	10,70 - 12,50
Superflex-Schneidwerk	(m)	6,10 - 9,15	6,10 - 10,70	7,63 - 10,70	7,63 - 10,70	9,15 - 10,70	9,15 - 10,70
8200 Bandschneidwerk		9,15	9,15 - 10,70	9,15 - 10,70	9,15 - 12,50	9,15 - 13,70	9,15 - 13,70
8600 Superflex™-Bandschneidwerk		9,15	9,15 - 10,70	9,15 - 10,70	9,15 - 12,50	9,15 - 13,70	9,15 - 13,70
Schnittgeschwindigkeit							
Standard / HD-Varifeed™-Getreideschneidwerk	(Schnitte/Minute)	1150 / 1300	1150 / 1300	1150 / 1300	1150 / 1300	1150 / 1300	1150 / 1300
Reservemesser und Reservemesserklingen		●	●	●	●	●	●
Multifinger-Einzugschnecke		●	●	●	●	●	●
Haspeldurchmesser Standard / Varifeed™	(m)	1,07	1,07	1,07	1,07	1,07	1,07
Elektrohydraulische Haspelverstellung		●	●	●	●	●	●
Autom. Synchronisierung der Haspeldrehzahl zur Fahrgeschwindigkeit		●	●	●	●	●	●
Hydraulik-Schnellkuppler		●	●	●	●	●	●
Maispflücker							
Anzahl Reihen - Klappbare Maispflücker		8	8	8	8	8	8
Anzahl Reihen - Starre Maispflücker		8	8 / 12	8 / 12	8 / 12	8 / 12	8 / 12
Integrierte Unterflurhäcksler		●	●	●	●	●	●
Lagermaisschnecken		●	●	●	●	●	●
Automatische Schneidwerksregelung							
Schnitthöhenautomatik		●	●	●	●	●	●
Autofloat™-System		●	●	●	●	●	●
Schrägförderer							
Förderkettenanzahl		3	3	3	4	4	4
Konstanter Schrägförderantrieb		●	●	●	●	●	●
Hydraulische Reversiereinrichtung "Power Reverse™" für Schneidwerk und Schrägförderer		●	●	●	●	●	●
Hangparallelverstellung		●	●	●	●	●	●
Verstellbare Schnittwinkel		●	●	●	●	●	●
Hydraulische Schnittwinkelverstellung aus der Kabine		○	○	○	○	○	○
ASP-System (Advanced Stone Protection)		●	●	-	-	-	-
Dynamic Feed Roll™		○	○	●	●	●	●
Reversiersystem (Dynamic Feed Roll™)		○	○	○	○	○	○
Scheibenfläche der Harvest Suite™ Ultra-Kabine	(m²)	6,3	6,3	6,3	6,3	6,3	6,3
HID-Scheinwerferpaket		●	●	●	●	●	●
LED-Scheinwerferpaket		○	○	○	○	○	○
Luftgefederter Deluxe-Stoffsitz mit Sitzheizung und aktiver Belüftung		●	●	●	●	●	●
Luftgefederter Ledersitz mit Sitzheizung, aktiver Belüftung und Querfederung		○	○	○	○	○	○
Beifahrersitz		●	●	●	●	●	●
Lederlenkrad		●	●	●	●	●	●
CommandGrip™ Fahrhebel		●	●	●	●	●	●
Schwenkbarer IntelliView™ IV-Monitor		●	●	●	●	●	●
Zweiter IntelliView™ IV-Monitor		○	○	○	○	○	○
Heckkamera		●	●	●	●	●	●
ACS-System (automatisches Erntegut-Einstellsystem)		●	●	●	●	●	●
Klimaanlage und Kühlbox		●	●	●	●	●	●
Klimaautomatik		●	●	●	●	●	●
Herausnehmbare Kühlbox		●	●	●	●	●	●
MP3 Bluetooth-Radio (Freisprechanlage)		●	●	●	●	●	●
2 x USB-Ladeanschlüsse		●	●	●	●	●	●
Sound-System mit 4 Lautsprechern		●	●	●	●	●	●
Innengeräuschpegel (Bestwert) - ISO 5131	[dB(A)]				73		
New Holland Precision-Land-Management-Systeme (PLM)							
Feldmanagement - Onboardsysteme							
IntelliSteer®-Lenkautomatik		○	○	○	○	○	○
IntelliTurn™ zum intelligenten, automatischen Wenden am Vorgewende		○	○	○	○	○	○
IntelliField™ Feldgrenzen-, Karten- und Leitspurdatenübertragung (fahrzeugübergreifend)		○	○	○	○	○	○
IntelliCruise™ II-System		○	○	○	○	○	○
IntelliSense™-Automatiksystem (einschließlich Grain Cam™-Sensor)		○	○	○	○	○	○
Automatisches Reihenführungssystem für Maispflücker		○	○	○	○	○	○
Flottenmanagement - Offboardsysteme							
MyPLM®Connect Telematics Professional (kostenloses Abonnement für 3 Jahre)		●	●	●	●	●	●
MyPLM®Connect Telematics Professional (kostenloses Abonnement für 3 bzw. 5 Jahre)		○	○	○	○	○	○
Landwirtschaftsbetrieb - Verwaltung von agronomischen Daten							
Ertrags- und Feuchtemessung		○	○	○	○	○	○
NutriSense™ NIR-Sensor zur Nährstoffgehaltsanalyse		○	○	○	○	○	○
MyPLM®Connect-Anzeige der agronomischen Daten Ihres Landwirtschaftsbetriebs - USB		●	●	●	●	●	●
MyPLM®Connect-Übertragung der Daten Ihres Landwirtschaftsbetriebs - Professional		●	●	●	●	●	●
Uptime Solutions - Trainings- und Supportsysteme							
Proaktiver New Holland-Störungsdienst		●	●	●	●	●	●
New Holland Vor-Ort-Reparaturservice		●	●	●	●	●	●
Twin Rotor™-System							
Twin Pitch-Rotoren		○	○	○	-	-	-
Twin Pitch Plus-Rotoren		-	-	-	●	●	●
S²-Rotoren		●	●	●	-	-	-
Rotordurchmesser	(mm)	432	432	432	559	559	559
Rotorlänge	(mm)	2638	2638	2638	2638	2638	2638
Länge des Schneckenteils	(mm)	390	390	390	390	390	390
Länge des Dreschteils	(mm)	739	739	739	739	739	739
Länge des Abscheideteils	(mm)	1090	1090	1090	1090	1090	1090
Länge des Auswurfteils	(mm)	419	419	419	419	419	419
Verstellbare Rotor-Leitbleche		●	●	●	●	●	●
Automatische Korbrückstellung		●	●	●	●	●	●
Dynamic Flow Control™ mit aus der Kabine verstellbaren Rotorleitblechen		-	-	-	○	○	○
Körbe							
Dreschkörbe: Umschlingungswinkel	(°)	86	86	86	84	84	84
Umschlingungswinkel mit Verlängerung	(°)	121	121	121	123	123	123
Elektrische Verstellung des Korbanstands		●	●	●	●	●	●

Modelle		CR7.80	CR7.90	CR8.80	CR8.90	CR9.90	CR10.90
Abscheidekörbe: Trennkörbe je Rotor		3	3	3	3	3	3
Umschlingungswinkel	[°]	148	148	148	148	148	148
Strohauswurftrammel							
Breite	(mm)	1300	1300	1300	1560	1560	1560
Durchmesser	(mm)	400	400	400	400	400	400
Korbumschlingungswinkel	[°]	54	54	54	54	54	54
Gesamte Dresch- und Abscheidefläche	[m ²]	2,77	2,77	2,77	3,13	3,13	3,13
Reinigung							
Automatischer Hangausgleich		●	●	●	●	●	●
Vorreinigungssystem		●	●	●	●	●	●
Opti-Clean™-Reinigungssystem		●	●	●	●	●	●
Gesamte vom Wind bestrichene Siebfläche	[m ²]	5,4	5,4	5,4	6,5	6,5	6,5
Elektrische Siebverstellung		●	●	●	●	●	●
Reinigungsgebläse							
Flügelanzahl		6	6	6	6	6	6
Variabler Drehzahlbereich	[U/min]	200 - 1050	200 - 1050	200 - 1050	200 - 1050	200 - 1050	200 - 1050
Zwei Gebläseöffnungen		●	●	●	●	●	●
Elektrische Drehzahlregulierung von der Kabine aus		●	●	●	●	●	●
Überkehrsystem							
Einzel-Roto-Thresher™-System		●	-	-	-	-	-
Doppel-Roto-Thresher™-System		-	●	●	●	●	●
Überkehranzeige am IntelliView™ IV-Monitor		●	●	●	●	●	●
Korntank							
Korntankvolumen	[l]	10500	11500	12500	12500 / 14500	12500 / 14500	14500
Zentrale Befüllschnecke		●	●	●	●	●	●
Entleerschnelle							
Obenentleerung		●	●	●	●	●	●
Abtankschnecke (in Abhängigkeit der gewählten Korntankgröße)	[l/s]	126	126	126	126 / 142	126 / 159	159
Geteilter Abtankrohr- und Korntankschneckenantrieb		-	-	-	- / ●	- / ●	●
Kornprobeentnahmeklappe		●	●	●	●	●	●
Meldevorrichtung für vollen Korntank		●	●	●	●	●	●
Schwenkbereich der Abtankschnecke	[°]	105	105	105	105	105	105
Klappbares Abtankrohr in Verbindung mit 14500 l Korntank		-	-	-	○	○	●
Schwenkbares Abtankrohrenstück		○	○	○	○	○	○
Elektrik							
12 Volt Generator	[Amps]	240	240	240	240	240	240
Batterie Kapazität	[CCA / Ah]	730 / 2x107	730 / 2x107	730 / 2x107	730 / 2x107	730 / 2x107	730 / 2x107
Motor*		FPT Cursor 9*	FPT Cursor 9*	FPT Cursor 11*	FPT Cursor 13*	FPT Cursor 13*	FPT Cursor 16*
Erfüllt Abgasnorm		Stufe V	Stufe V	Stufe V	Stufe V	Stufe V	Stufe V
Hubraum	[cm ³]	8700	8700	11100	12900	12900	15927
ECObLue™ SCR-System (selektive katalytische Reduktion)		HI-eSCR 2	HI-eSCR 2	HI-eSCR 2	HI-eSCR 2	HI-eSCR 2	HI-eSCR 2
Einspritzanlage		Common Rail	Common Rail	Common Rail	Common Rail	Common Rail	Common Rail
Motorleistung bei 2100 U/min - ISO TR14396 - ECE R120	[kW (PS)]	275 (374)	308 (419)	345 (469)	365 (496)	400 (544)	470 (639)**
Max. Motorleistung bei 2000 U/min - ISO TR14396 - ECE R120	[kW (PS)]	305 (415)	338 (460)	380 (517)	400 (544)	441 (600)	515 (700)**
Erntegutspezifische Leistungskurven		-	-	-	●	●	-
Verbrauchsmessung und Anzeige am IntelliView™ IV-Monitor		●	●	●	●	●	●
Luftkompressor		○	○	○	○	○	●
Motor-Abblas-Kit		-	-	-	-	○	●
Kraftstoff							
Dieseltankinhalt / AdBlue-Füllmenge	[l]	750 / 160	1000 / 160	1000 / 160	1300 / 160	1300 / 160	1300 / 160
Fahrtrieb							
Hydrostat		●	●	●	●	●	●
Getriebe		2-Gang	2-Gang	2-Gang	2-Gang	2-Gang	2-Gang
Elektrische Schaltung		●	●	●	●	●	●
Differenzialsperre		●	●	●	●	●	●
Einschalten des zweistufigen Allradantriebs		○	○	○	○	○	○
Endgeschwindigkeit	[km/h]	30 / 40	30 / 40	30 / 40	30 / 40	30 / 40	30 / 40
SmartTrax™-System		-	-	○	○	○	-
SmartTrax™-Raupenlaufwerk mit Terraglide™-Federung		-	-	○	○	○	●
Heavy Duty 24™ SmartTrax™-Gummiraupenfahrwerk mit Terraglide™-Federung		-	-	○	○	○	○
Strohmanagement							
Integrierter Strohhäcksler		●	●	●	●	●	●
PSD-Band (Positive Straw Discharge)		●	●	●	●	●	●
Elektrisch verstellbare Leitbleche		●	●	●	-	-	-
Elektrische Verstellung Schwadablage / Häckseln		○	○	○	○	○	○
Spreuverteiler		●	●	●	●	●	●
Opti-Spread™		-	○	○	-	-	-
Opti-Spread™ Plus-System		-	-	-	●	●	●

● serienmäßig ○ auf Wunsch - Nicht lieferbar * Entwickelt von FPT Industrial ** Beim Abtanken und Häckseln wird zusätzliche Leistung bereitgestellt *** bezogen auf 12500 l Korntank

Modelle-Maßangaben	CR7.80 ^[B] /CR7.90 ^[B] /CR8.80				CR8.90/CR9.90/CR10.90		
	Reifen		SmartTrax™		Reifen		SmartTrax™
Mit Antriebsrädern/Raupenlaufwerken ^[A]	710/70R42	800/70R38	24"/24" HD	28,5"	710/70R42	24"/24" HD	28,5"
Aufstandsfläche	[m ²]	-	1,49	1,77	-	1,49	1,77
Max. Höhe in Transportstellung	[m]	3,97	3,90	3,95	3,97	4,00	3,97
Max. Breite - Transport	[m]	3,25	3,47	3,24	3,47	3,49	3,48
Max. Länge mit eingeklapptem Entleerrohr, ohne Schneidwerk	[m]	9,97	9,97	9,97	9,97	9,97	9,97
Max. Länge mit klappbarem Abtankrohr ^[C]	[m]	-	-	-	-	9,04	9,04

- Nicht lieferbar [A] Antriebsräder/Raupenlaufwerke: neben den aufgeführten Produkten sind weitere Produkte lieferbar [B] SmartTrax™ nicht verfügbar [C] Transport, Korntank eingeklappt

New Holland Top Service: Kundenunterstützung und Kundeninformation.



Top-Verfügbarkeit

Wir sind immer für Sie da: jeden Tag, rund um die Uhr, das ganze Jahr über! Welche Informationen Sie auch benötigen. Welches Problem oder welche Anfrage Sie auch haben. Alles, was Sie tun müssen, ist die gebührenfreie Rufnummer* von New Holland Top-Service wählen.



Top-Geschwindigkeit

Express-Versand: wann Sie es brauchen, wo Sie es brauchen!



Top-Priorität

Schnelle Lösung während der Saison: weil die Ernte nicht warten kann!



Top-Zufriedenheit

Wir leiten die nötigen Maßnahmen zur Lösung Ihres Problems ein und überwachen sie; und wir halten Sie auf dem Laufenden: bis Sie hundertprozentig zufrieden sind!



Wenn Sie an weiteren Details interessiert sind, wenden Sie sich bitte an Ihren New Holland Händler!

* Der Anruf ist aus dem Festnetz und den meisten deutschen und österreichischen Mobilfunknetzen gebührenfrei.



www.newholland.com/de - www.newholland.com/at

