

CX7 & CX8

CX7.80 | CX7.90 | CX8.70 | CX8.80 | CX8.90



Agritechnica Silbermedaille
für die Ultra-Flow™-Dreschtrommel
mit versetzt angeordneten Schlagleisten

New CX. Maximale Vielseitigkeit. Maximale Wirtschaftlichkeit.

Die Serie CX von New Holland hat bei ihrer Einführung 2001 und in den Jahren danach Maßstäbe im konventionellen Mähdrusch gesetzt. Mit den neuen Modellen hat New Holland die Messlatte nun noch ein Stück höher gelegt. Die CX7- und CX8-Mähdruschmaschinen zeichnen sich durch eine überragende Produktivität aus; mit den neuen Modellen gelingt eine nochmalige Steigerung der schon vorher beeindruckenden Schlagkraft. Die auf Wunsch erhältliche neue Dreschtrommel Ultra-Flow™ mit versetzt angeordneten Schlagleisten zeichnet sich neben der höheren Druschleistung durch einen gleichmäßigeren Gutfluss, eine höhere Laufruhe, einen geringeren Energieverbrauch und einen um bis zu 10 % höheren Gutdurchsatz in hochartragreichen Rapsbeständen und Lagergetreide aus. Viele Funktionen können von der Kabine aus ausgeführt werden, u.a. Verstellung des Zentrifugalabscheiders (Produktivitätssteigerung von 10 %) und der Sieböffnung sowie Umschaltung zwischen Häckselbetrieb und Schwadablage. Diese neuen Merkmale ergänzen die bereits bestehenden Systeme wie Opti-Speed™ (auto-adaptives System zur drehzahlvariablen Schüttlersteuerung), SmartTrax™, Opti-Fan™, Opti-Clean™ und Opti-Spread™, die branchenweit neue Standards gesetzt haben. Ihre Ernte ist in sicheren Händen.

Mähdruschmaschinen auf Spitzenniveau

Die Flaggschiffmodelle der aktuellen CX-Mähdruschmaschinenbaureihe wurden einem umfassenden Testprogramm in jedem Erntegut und unter allen denkbaren Bedingungen unterzogen. Wir haben unermüdlich daran gearbeitet, aus jedem Detail das Optimum herauszuholen, damit Sie mit Ihrem CX ein Maximum an Produktivität erreichen.



CX7 und CX8: Mähdrescher der Superlative

Die fünf Modelle umfassende CX7-/CX8-Baureihe enthält den leistungsstärksten konventionellen Mähdrescher der Welt. Sie können zwischen Fünf- und Sechsschüttlermodellen und einer Vielzahl von Ausstattungsvarianten wählen, ganz nach Bedarf.



Modelle	Getreideschneidwerk Schnittbreite (m)	Maispflückvorsätze Anzahl Reihen	Max. Leistung (PS)	Anzahl der Schüttler	Korntankvolumen (l)
CX7.80	5,18 - 9,15	6 / 8	340	5	9000
CX7.90	6,10 - 9,15	6 / 8	374	5	10000
CX8.70	6,10 - 10,67	6 / 8	374	6	9500 / 11500*
CX8.80	6,10 - 12,50	6 / 8 / 12	415	6	11500
CX8.90	6,10 - 12,50	6 / 8 / 12	460	6	12500

* Optional



CX7- und CX8-Baureihe.

Herausragende Durchsatzleistung

Mit einer Motorleistung von bis zu 460 PS werden die CX7- und CX8-Modelle ihrem Ruf als leistungsstärkste konventionelle Mähdrescher der Welt vollauf gerecht. Die auf Wunsch erhältliche neue Dreschtrammel Ultra-Flow™ mit versetzt angeordneten Schlagleisten zeichnet sich neben der höheren Druschleistung durch einen gleichmäßigeren Gutfluss, eine höhere Laufruhe, einen geringeren Energieverbrauch und einen um 10 % höheren Gutsdurchsatz in Raps aus. Der größere Korntank (bis zu 12.500 Liter) und die hohe Abtankgeschwindigkeit ermöglichen einen autonomen, flexiblen Ernteeinsatz. Das branchenweit einmalige auto-adaptive Opti-Speed™-System ermöglicht eine variable Anpassung der Schüttlerdrehzahl an das jeweilige Dreschgut. Dadurch wird die Durchsatzleistung um bis zu 10 % erhöht. Top-Durchsatzleistung. Top-Produktivität.

Überragende Druschqualität

Durch die schonende Dreschwirkung des Viertrommel-Dreschsystems von New Holland werden die Körner sanft und dennoch gründlich aus jeder einzelnen Ähre gedroschen und eine hohe Strohqualität sichergestellt. Neue Bedienfunktionen in der Kabine: Verstellung des Zentrifugalabscheiders und der Sieböffnung sowie Umschaltung zwischen Häckselbetrieb und Schwadablage. Die starke Kombination aus Opti-Clean™- und Opti-Fan™-Technik liefert sauberes Korn und verbessert die Reinigungsleistung um bis zu 20 %. Spitzenqualität. Perfekte Konsistenz.

Niedrigere Betriebskosten

Die CX-Baureihe nutzt branchenführende Technologien zur Minimierung der Abgasemissionen. Alle CX-Modelle erfüllen dank modernster ECOBlue™ HI-eSCR 2-Technik die bis dato strengste Emissionsnorm, die Abgasstufe V, unter Beibehaltung der hervorragenden Leistungsmerkmale, die man von den CX-Mähdreschern gewohnt ist. Dies sorgt in Kombination mit den langen Wartungsintervallen von 600 Stunden und dem optionalen bodenschonenden SmartTrax™-System dafür, dass Sie unter dem Strich einen höheren Gewinn erzielen.

So macht die Arbeit Spaß

Die Arbeitsumgebung in der Harvest Suite™ Ultra-Kabine wurde auf bestmögliche Ergonomie und höchstmöglichen Komfort ausgelegt. Die Kabine ist noch geräumiger (3,7 m³) und hat eine gegenüber den Vorgängermodellen um 7 % vergrößerte Scheibenfläche (6,3 m²). Das bedeutet noch mehr Komfort und Präzision bei der Erntearbeit. Mit einem Innengeräuschpegel von 73 dB(A) ist sie nach wie vor eine der leisesten Kabinen auf dem Markt. Der 26,4 cm breite Touchscreen-Farbmonitor IntelliView™ IV kann in die für den Fahrer günstigste Position verschoben werden. Für die Nachtarbeit steht ein LED-Beleuchtungssystem zur Verfügung - konstant hohe Produktivität rund um die Uhr.

MyPLM®Connect-
Telematiksystem

Bis zu 27 LED-Arbeitscheinwerfer

Harvest Suite™ Ultra-Kabine

4-Ketten-Zuführsystem

Varifeed™-Schneidwerk

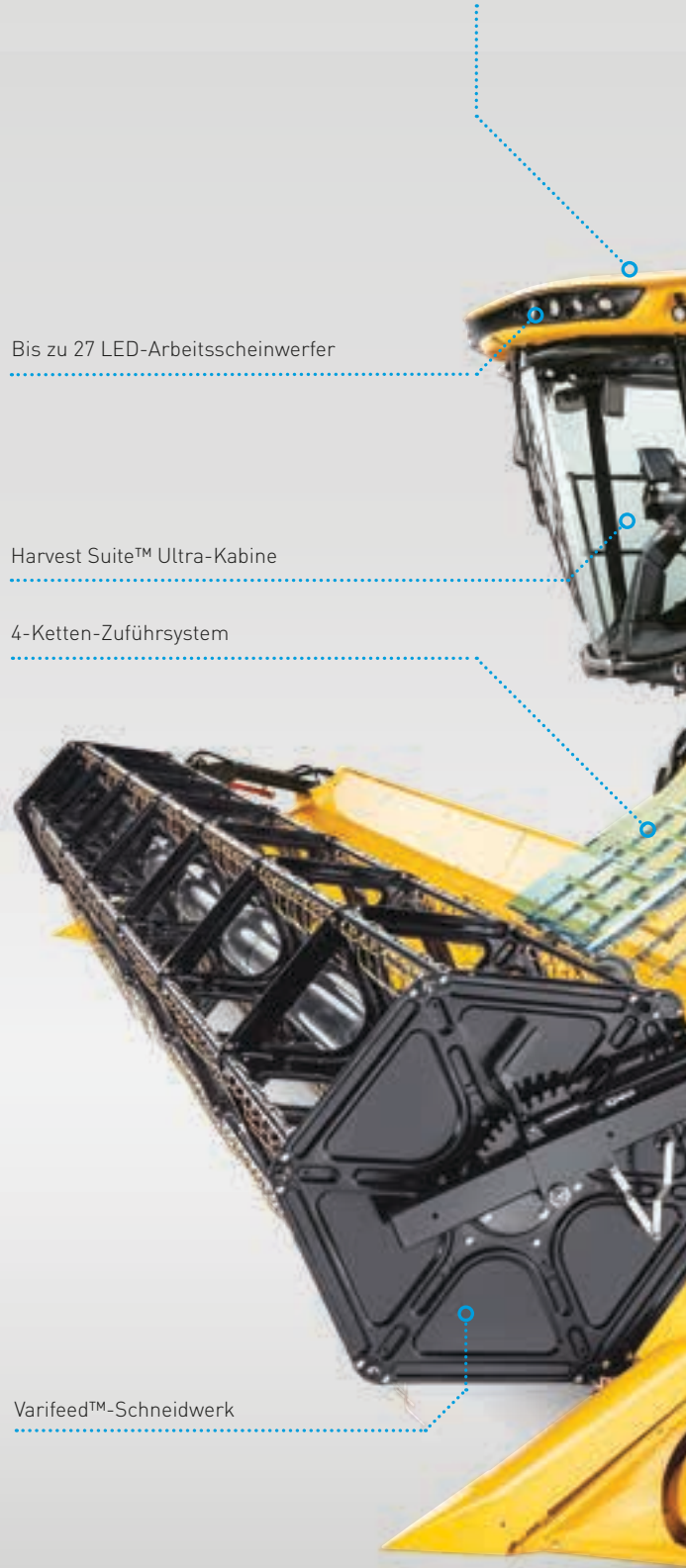



Viertrommel-Technik mit neuer Dreschtrommelkonstruktion Ultra-Flow™ - ausgezeichnet mit der Agritechnica Silbermedaille - als Wunschausstattung

Korntank mit bis zu 12.500 Liter Fassungsvermögen

Opti-Speed™-Technologie

Bis zu 460 PS starker Cursor-Motor mit ECOBlue™ HI-eSCR 2-System zur Erfüllung der Vorgaben von Abgasstufe V

Siebkasten mit automatischem Hangausgleich

Opti-Spread™-System

Opti-Clean™-Reinigung

Opti-Fan™-System

SmartTrax™ oder SmartTrax™ mit Terraglide™-Federungssystem verfügbar

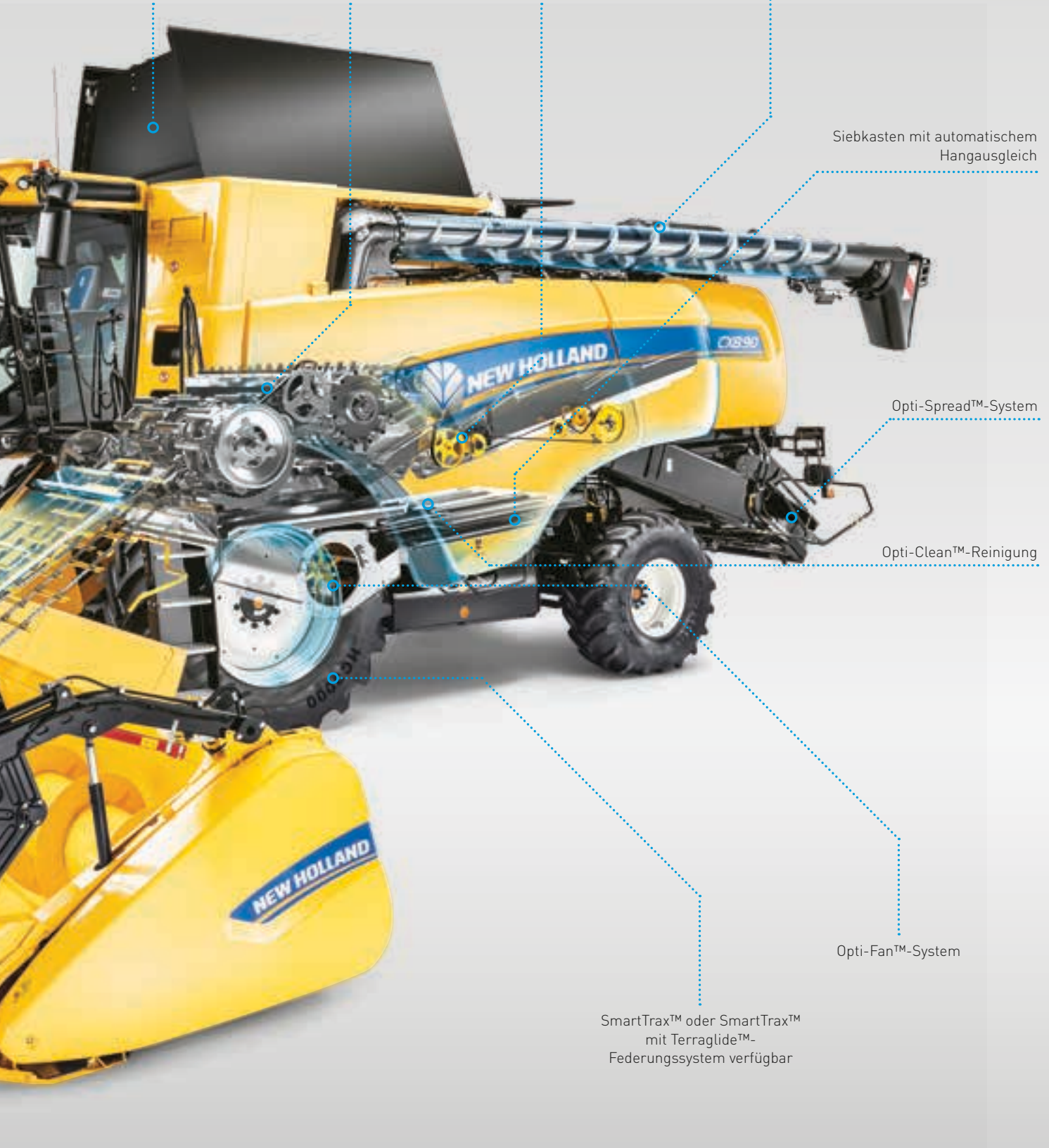

Die Geschichte der modernen Mähdruschtechnik von New Holland.

1952: Der erste konventionelle selbstfahrende Mähdrescher Europas rollt in Zedelgem vom Band. Damit beginnt eine neue Ära in der Druschtechnik.

1955: In den Anfangsjahren genügten den Landwirten kleine Maschinen. Der M73 mit einer Dreschtrommel von lediglich 73 cm entsprach genau dem damaligen Bedarf. Es war der einzige Mähdrescher, der je mit einer Trommel von unter einem Meter ausgestattet wurde.

1958: Der M103 stellt mit einem Durchsatz von 7 Tonnen pro Stunde neue Produktivitätsrekorde auf. Und noch eine beeindruckende Zahl: In knapp einem Jahrzehnt rollen 27.510 Einheiten des M103 vom Band.

1963: Der M140 ist der erste Mähdrescher moderner Prägung. Arbeitskomfort und Korntankgröße spielen bei diesem Modell eine wesentliche Rolle. Zur Steigerung der Produktivität erhält der M140 als erster Mähdrescher eine Dreschtrommel mit einem Durchmesser von 1,25 m; er wird außerdem mit fünf Hordenschüttlern ausgestattet.

1970: Es folgt eine weitere bahnbrechende Neuentwicklung: Der mit der Baureihe 1550 eingeführte Zentrifugalabscheider. Heute, mehr als vierzig Jahre später, wird diese Technik noch immer in den konventionellen Mähdrescher-Flaggschiffen von New Holland eingesetzt.

1977: Die Serie 8000 wird als erste Mähdrescher-Baureihe mit Sechs-Schüttler-Technik ausgestattet. Die Ausstattung mit Komfortkabine, reversierbarem Schneckenantrieb, Roto-Thresher™-Überkehrsystem und zweistufigem Siebkasten ermöglicht einen deutlichen Leistungsschub.



Produktion in Zedelgem

Die Großmähdrescher der Serien CX7 und CX8 werden in Zedelgem (Belgien) produziert, wo sich das globale New Holland Kompetenzzentrum für Erntetechnik befindet. Hier hat Leon Claeys vor über 100 Jahren seine erste Dreschmaschine gebaut und damit einen revolutionären Wandel eingeläutet. Zedelgem ist gleichbedeutend mit innovativer Erntetechnik. Im Jahr 1952 lief hier der erste selbstfahrende Mähdrescher Europas vom Band. Heute sind die Ingenieure in Zedelgem mit großem Eifer dabei, die nächste Generation von Erntemaschinen zu entwickeln. Der ausgeklügelte Produktentwicklungsprozess und das umfassende Know-how der hoch motivierten Mitarbeiter eines Weltklasse-Fertigungswerks sorgen dafür, dass die CX7- und CX8-Mähdrescher und die anderen Flaggschiffmodelle – die CR Twin Rotor™-Mähdrescher, die BigBaler-Großballenpressen und die FR-Feldhäcksler – weiter Maßstäbe in der Erntetechnik setzen.

- 1986:** Die TX30-Baureihe ist für professionelle Druschbetriebe konzipiert. Ihre hervorstechenden Merkmale - ausgezeichnete Sicht, hohe Unabhängigkeit im Feldeinsatz und intuitive Bedienung - gewährleisten eine hervorragende Ernteleistung.
- 1994:** Der TX60 verfügt über bis zu 325 PS und kann mit einem riesigen 9,14-m-Schneidwerk mit Hangparallelverstellung ausgestattet werden.
- 2001:** Vorstellung der Baureihen CX700 und CX800, die mit ihrer gefälligen Linienführung auch optisch Glanzpunkte setzen. Die Harvest Suite™-Kabine erntet dank ihres richtungsweisenden Designs, hervorragender Sichtbedingungen und perfekter Ergonomie auf Anhieb viel Lob. Die Serien CX700 und CX800 sind die ersten PLM-fähigen Baureihen.
- 2007:** Die CX8000-Mähdrescher ermöglichen durch Einführung des IntelliView™-II-Monitors eine Bedienung per Fingertipp und sind außerdem mit einem Tier-3-Motor ausgestattet.
- 2010:** Die Einführung der ECOBlue™ SCR-Technik resultiert in einer deutlichen Verbrauchssenkung von 10 %.
- 2013:** Einführung der CX7000- und CX8000-Modelle mit auto-adaptiver Opti-Speed™-Schüttlertechnik. Durch Anpassung der Abscheideleistung an das jeweilige Erntegut wird die Druschqualität verbessert und die Produktivität weiter erhöht.
- 2015:** Mit der CX7- und CX8-Baureihe feiert New Holland 15 Jahre Spitzentechnologie im Segment der konventionellen Mähdrescher. Zu den Highlights der neuen Modelle gehört die Harvest Suite™ Ultra-Kabine, die Maßstäbe setzt.
- 2019:** Einführung des ECOBlue™ HI-eSCR 2-Systems zur Erfüllung der Vorgaben von Abgasstufe V.
- 2020:** Einführung der neuen CX-Baureihe mit neuer Dreschtrommel Ultra-Flow™ - ausgezeichnet mit der Agritechnica Silbermedaille als Wunschausstattung. Vorteile: höhere Druschleistung bei geringerem Energieverbrauch, minimales Risiko von Materialstaus und höhere Laufruhe.

1994



2001



2007



2010



2013



2015



2019



Mit führender Technik ganz vorn.

New Holland weiß, dass der Ernteprozess mit dem Schneidwerk beginnt. Deshalb wurde eine breite Palette an Getreideschneidwerken entwickelt, um für jede Fruchtart und jeden Betriebstyp eine passende Lösung parat zu haben und Ihren spezifischen Anforderungen zu genügen. Die Schneidwerke werden von New Holland selbst produziert. Sie sind in Breiten von 5,18 - 12,50 m und in einer Vielzahl von Konfigurationen lieferbar, die auf Ihre Bedürfnisse zugeschnitten werden können.

Getreideschneidwerke		CX7.80	CX7.90	CX8.70	CX8.80	CX8.90
High-Capacity-Getreideschneidwerk, Schnittbreite	(m)	5,18 - 7,32	6,10 - 7,32	6,10 - 9,15	6,10 - 9,15	6,10 - 9,15
HD Varifeed™-Getreideschneidwerk, Schnittbreite	(m)	5,48 - 9,15	6,10 - 9,15	6,10 - 10,67	6,70 - 12,50	6,70 - 12,50
Superflex-Schneidwerke, Schnittbreite	(m)	6,10 - 7,32	6,10 - 9,15	6,10 - 10,67	6,10 - 10,67	6,10 - 10,67



Varifeed™-Getreideschneidwerke: lassen sich an alle Fruchtarten anpassen

- Das Varifeed™-Schneidwerk garantiert in Feldern mit unterschiedlicher Ernteguthöhe eine optimale Druschqualität und einen gleichmäßigen Schnitt
- Die Messer können zur optimalen Zuführung des Ernteguts um volle 575 mm in Längsrichtung verstellt werden
- Die Schnecke mit einem Durchmesser von 660 mm und tiefen Windungen sorgt für eine schnelle und gleichmäßige Zuführung
- Zwischen den Schneckenwindungen angeordnete verstellbare Einzugsfinger bewegen das Erntegut abwärts unter die Schnecke und sorgen für eine gleichmäßige, kontinuierliche Gutzuführung



Für hohe Arbeitsgeschwindigkeiten: Hochleistungsschneidwerke

- Das High-Capacity-Schneidwerk hat einen großen Haspeldurchmesser und eine einfache Haspelverstellung
- Die Kombination aus Hochleistungsmesser und Multifinger-Einzugschnecke gewährleistet eine optimale Zuführung und hohe Arbeitsgeschwindigkeit



Flexibilität für garantierte Ernteeffizienz

- Für Flächen mit Bodenwellen ist das SuperFlex™-Schneidwerk die richtige Lösung
- Das Messerbett lässt sich um volle 110 mm biegen, was auf unebenen Flächen einen bodennahen Schnitt und eine gleichmäßige Schnitthöhe sicherstellt
- Die Schnecke mit einem Durchmesser von 660 mm und tiefen Windungen sorgt für eine schnelle und gleichmäßige Zuführung
- Die hohe Schnittfrequenz mit 1150 Schnitten pro Minute und die hydraulische Haspellängsverstellung (von der Kabine aus) ermöglichen eine präzise Zuführung und Verarbeitung
- Es kann ein vorgegebenes Verhältnis zwischen Haspeldrehzahl und Fahrgeschwindigkeit beibehalten werden, wodurch bei wechselnder Fahrgeschwindigkeit die Einzugsleistung konstant gehalten wird



Voll integrierte Rapsmesser

- Die auf Wunsch erhältlichen Rapstrennmesser mit 18 Klingen sind schnell und einfach am Varifeed™-Schneidwerk zu montieren
- Sie werden über den IntelliView™ IV Touchscreen-Monitor gesteuert und ermöglichen eine effiziente Rapsernte
- Wenn sie nicht gebraucht werden, können sie in einer speziell dafür vorgesehenen Halterung am Schneidwerk verstaut werden



Automatische Schnitthöhenregelung

Das weiterentwickelte Schnitthöhenregelungssystem ist in drei Betriebsmodus-Varianten erhältlich:

- Auflagedruckmodus: durch einen vorgegebenen Auflagedruck, der hydraulisch konstant gehalten wird, wird eine effiziente Aufnahme von liegendem oder niedrig wachsendem Erntegut (Erbsen, Bohnen usw.) sichergestellt
- Schnitthöhenautomatik: über einen Sensor am Schrägförderer wird eine zuvor eingestellte Schnitthöhe automatisch beibehalten
- Beim Autofloat™ III-System sorgt eine Kombination von Sensoren dafür, dass das Schneidwerk noch besser den Bodenkonturen folgt. Die kürzere Ansprechzeit gewährleistet eine schnelle automatische Anpassung der Schneidwerksposition an Bodenunebenheiten. Dadurch wird eine gleichmäßige Schnitthöhe erreicht und verhindert, dass sich das Schneidwerk in den Boden gräbt

Hochleistungsschneidwerke für noch mehr Produktivität.

Zu unserer Angebotspalette gehören auch die extrem produktiven Bandschneidwerke (Draper-Schneidwerke). Diese Schneidwerke sind in ihrem Ursprung perfekt für die riesigen Prairiefelder von Nordamerika, Australien, Brasilien und Südafrika ausgelegt, stellen aber, nach einer konstanten Weiterentwicklung, auch auf den großen Anbauflächen in Europa ihr Leistungsvermögen eindrucksvoll unter Beweis. Diese Giganten unter den Schneidwerken garantieren höchste Durchsatzleistungen. Sie nutzen die gesamte Arbeitsbreite und arbeiten sich mühelos durch jeden Bestand, auch durch breitflächig gesäte Kulturen wie Sojabohnen. Sie sind das ideale Gegenstück zu den CX-Flaggschiffen.

Bandschneidwerke		CX7.80	CX7.90	CX8.70	CX8.80	CX8.90
8200 Bandschneidwerk	(m)	9,15	9,15	9,15 - 10,67	9,15 - 12,50	9,15 - 13,70
8600 Superflex™-Bandschneidwerk	(m)	9,15	9,15	9,15 - 10,67	9,15 - 12,50	9,15 - 13,70

Gleichmäßige Zuführung über das gesamte Schneidwerk

Die von New Holland entwickelte 6-Sterne-Haspel übergibt das Erntegut gleichmäßig an das Schneidwerk und die Zuführbänder. Für alle Schneidwerksbreiten wird ein einzelnes Band verwendet, um die Traktion und Zuführeffizienz zu verbessern. Auf Wunsch ist eine Kompressionsschnecke erhältlich, die mit ihrem großen Durchmesser die gesamte Länge des Schneidwerks abdeckt. Dadurch wird das Erntegut nach unten gedrückt und eine gleichmäßige Zuführung sichergestellt. Dieses besonders für große Erntemengen geeignete System ist zur Erhöhung der Lebensdauer mit einer geteilten Schnecke ausgestattet. Die Schneckenhälften sind parallel zum Schneidwerkrahmen angeordnet.





Starre Bandschneidwerke

Starre Bandschneidwerke stellen die ideale Lösung für die Arbeit auf großen, ausgedehnten Anbauflächen dar. Die Standard-Schnitt Höhenregelung arbeitet mit vier Sensoren, die unter dem Schneidwerk tisch montiert sind. Sie sorgt zusammen mit den Tasträdern, mit denen alle Modelle (außer der 9,15-m-Variante) optional ausgestattet werden, für eine gleichmäßige Schnitthöhe über die gesamte Schneidwerkbreite. Außerdem kann das Schneidwerk auf leicht geneigtem Untergrund oder zur Aufnahme von Lagergetreide von der Kabine aus um vier Grad nach vorn und um drei Grad nach hinten geschwenkt werden.



Superflex™-Bandschneidwerke

Wenn Sie auf unebenem Boden und bei extremen Schnittbreiten einen gleichmäßigen Schnitt und eine hohe Schnittleistung erzielen wollen, gibt es nur eine Wahl: das flexible Bandschneidwerk. Das exklusive, patentierte Gummifeder-Entlastungssystem kann auf schnelle und einfache Weise manuell eingestellt werden, um sicherzustellen, dass das Schneidwerk immer den Bodenkonturen folgt. Die Spannung der einzelnen Federn an den Bodenstützen kann zur Einstellung der Federentlastung oder zur Ausrichtung des Schneidwerks individuell geändert werden. Besonders anspruchsvolle Kunden entscheiden sich für das auf Wunsch erhältliche hydraulische Entlastungssystem. Bei diesem System können die entsprechenden Einstellungen während der Fahrt von der Kabine aus vorgenommen werden. Wenn Sie an näheren Details interessiert sind, fragen Sie einfach Ihren örtlichen New Holland Vertriebspartner.



SynchroKnife™: Gleichmäßige Schnitthöhe und hoher Erntekomfort

Das für Bandschneidwerke konzipierte, preisgekrönte SynchroKnife™-System hat ein zentral angeordnetes Einzelgetriebe mit doppeltem Messerantrieb, das eine perfekte seitliche Gewichtsverteilung für eine gleichmäßigere Schnitthöhe sowie eine wesentlich geringere Messerbelastung und deutlich weniger Vibrationen gewährleistet. Dadurch ergeben sich eine höhere Zuverlässigkeit, weniger kostspielige Ausfallzeiten und ein höherer Arbeitskomfort für den Fahrer. Durch die Lage unter dem Schneidwerksboden sind die Seitenwände schmal ausgeführt und damit Schneidwerkverluste minimiert.



Effiziente Reversiereinrichtung

Bei der Arbeit in dichten oder ungleichmäßigen Beständen kann der Schrägförderer verstopft werden. Um mit gleichbleibend hoher Produktivität arbeiten zu können, ist für das Schneidwerk und die mittleren Bänder eine Reversierfunktion zur Beseitigung von Materialstau vorgesehen. Nach dem Reversiervorgang werden die seitlichen Bänder mit einer Verzögerung eingeschaltet, um den störungsfreien Einzug auf dem mittleren Zuführband zu gewährleisten.

Perfektes Zusammenspiel.

New Holland hat eine Palette von Maisvorsatzgeräten entwickelt, die perfekt auf das Arbeitsprofil der neuen CX7- und CX8-Mähdrescher abgestimmt wurden. Durch umfassende Erprobung wurden sowohl bei den starren als auch den klappbaren Versionen eine noch höhere Produktivität und Zuverlässigkeit sichergestellt.

Maispflücker	CX7.80	CX7.90	CX8.70	CX8.80	CX8.90
Anzahl Reihen – Klappbare Maispflücker	6 - 8	6 - 8	6 - 8	6 - 8	6 - 8
Anzahl Reihen – Starre Maispflücker	-	-	-	12	12



Moderne Maisvorsatzgeräte für moderne Maisanbaubetriebe

- Aktualisierte Palette von Maisvorsatzgeräten erfüllt die Anforderungen zur Steigerung der Produktivität und Ernteeffizienz
- Kürzere Pflückspitzen haben den Vorteil, dass sie den Bodenkonturen besser folgen und die Pflanzen nicht überfahren
- Die Lamellen lenken lose Körner zur Rückseite des Vorsatzgeräts, wodurch Verluste verringert werden
- Die austauschbaren Verschleißleisten verlängern die Lebensdauer der Vorsatzgeräte. Alle Pflückspitzen können zur einfacheren Reinigung und Wartung nach oben geklappt werden und sind zu diesem Zweck mit einer Gasdruckfeder ausgestattet



Klappbar oder starr: Sie haben die Wahl

- Die starren Vorsatzgeräte sind in einer 12-reihigen Version erhältlich
- Die klappbaren Versionen sind perfekt für transportintensive Einsätze geeignet. Die 6- und 8-reihigen Varianten sind auf eine Breite von 3,5 m einklappbar



Stoppelschutz

- Für die starren bzw. klappbaren Maisvorsatzgeräte ist auf Wunsch ein Stoppelschutz-Set erhältlich
- Durch Einebnen der Stoppeln vor den Rädern wird der Reifen- bzw. Raupenverschleiß verringert

Höchste Häckselleistung

- Die Mähdrescher können mit einem integrierten Unterflurhäcksler ausgestattet werden - die perfekte Lösung für Betriebe, die mit Direktsaat- oder Minimalbestellverfahren arbeiten
- Dank Einzelreihenschaltung ist ein Höchstmaß an Flexibilität gewährleistet
- Von New Holland Kunden weithin als ‚Best-in-Class‘-Lösung anerkannt



Zuverlässiger Betrieb

- Alle Maisvorsatzgeräte von New Holland sind auf maximale Leistung unter allen Erntebedingungen ausgelegt
- Die Pflückwalzen haben vier Messer zum aggressiven Einzug von Pflanzen jeder Größe
- Zur Anpassung an verschiedene Stengel- und Maiskolbengrößen sind die Pflückschienen von der Kabine aus elektronisch verstellbar
- Die auf Wunsch erhältlichen Lagermaisschnecken verbessern den Guteinzug in Lagermais





Effizienter ernten.

Das Zuführsystem der CX7- und CX8-Mähdrescher wurde überarbeitet, um es noch effizienter zu machen. Der Schrägförderer verfügt über vier Einzugsketten für einen optimalen Gutfluss und eine gleichmäßige Gutzuführung zu den beiden Rotoren. Der Schrägförderer hat exakt die gleiche Breite wie die Hauptdreschtrommel. Dadurch wird ein effizienterer Gutdurchsatz sichergestellt. Um den gewaltigen Appetit des CX7/CX8 zu stillen, wurde die Geschwindigkeit des Schrägförderers um 5 % auf nunmehr 575 U/min erhöht. Die Antriebe, die Konstruktion und die Stirnfläche der Aufnahme wurden verstärkt, um die größten Erntegutmengen von den 12,50 m breiten Varifeed-Schneidwerken zu verarbeiten.

IntelliCruise™ II für höhere Produktivität

- IntelliCruise™ II-Durchsatzregelung passt die Fahrgeschwindigkeit automatisch an die Bestandsdichte an
- Ein Sensor am Antriebsstrang des Schrägförderers überwacht permanent die Erntegutmenge am Schneidwerk, um sicherzustellen, dass der Mähdrescher unabhängig von der Bestandsdichte immer mit voller Leistung arbeitet

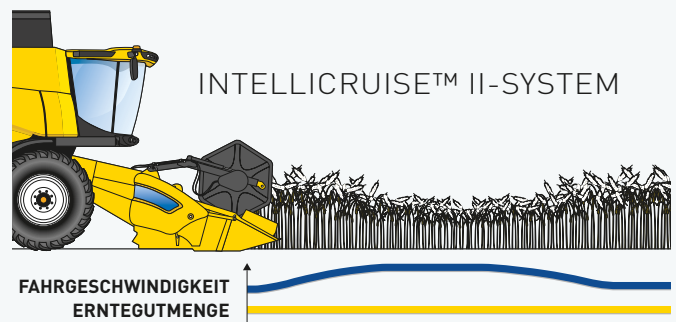

Durchgehender Fremdkörperschutz

- Der Fremdkörperschutz befördert Steine einfach in die Steinfangmulde, bevor sie die Dreschtrommel erreichen
- Die Steinfangmulde kann mit einem leicht erreichbaren Hebel entleert werden
- Das System schützt die Maschine und hält Fremdkörper vom Dreschgut fern
- Ein Sensor am IntelliView™ IV Touchscreen-Farbmonitor zeigt an, dass die Steinfangmulde geöffnet ist



Beseitigung von Verstopfungen in Sekundenschnelle

- Mit der hydraulischen Reversiereinrichtung lassen sich Verstopfungen am Schneidwerk sofort beseitigen
- Durch „Hin- und Herschaukeln“ können Materialstaus effektiv beseitigt werden, so dass der Mähdrescher im Handumdrehen wieder einsatzbereit ist



Intelligente Bedienung.

Dreschen mit hoher Produktivität ist eine Kompetenz, deren Erwerb viel Zeit erfordert. New Holland hat Technologien entwickelt, die dem Fahrer helfen, bei wechselnden Druschbedingungen möglichst effizient und produktiv zu arbeiten. Das IntelliCruise™ II-System nutzt verschiedene Sensoren zur automatischen Optimierung der Druschleistung.



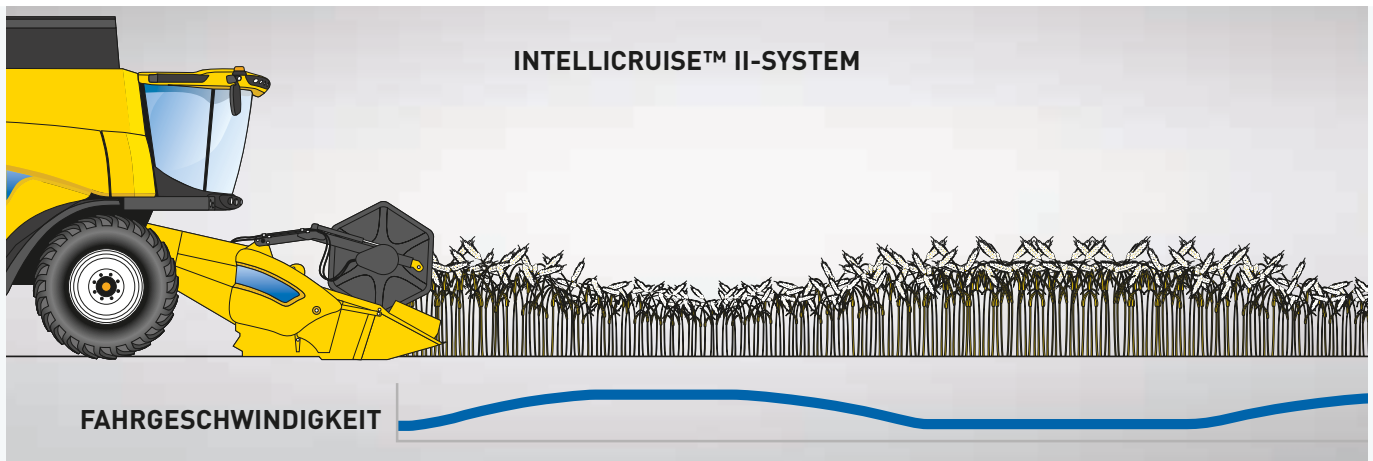

Maßgeschneiderte Fahrmodi

Dem Fahrer stehen für das neue IntelliCruise™ II-System drei verschiedene Fahrstrategien zur Verfügung:

Maximale Schlagkraft. Diese Einstellung kann bei engen Zeitfenstern oder zur Leistungsoptimierung bei drohenden Niederschlägen gewählt werden. Sie stellt eine maximale Arbeitsgeschwindigkeit unter voller Ausnutzung des Leistungspotentials (Motorbetrieb mit Maximallast) der Maschine sicher.

Konstante Durchsatzleistung. Diese Einstellung dient zur Erzielung einer gleichmäßigen Druschleistung. Die Fahrgeschwindigkeit wird so angepasst, dass ein vorgegebener Durchsatz beibehalten wird.

Verlustbegrenzung. Jedes Korn zählt. Diese Einstellung wurde für Betriebe entwickelt, denen es vor allem auf Verlustminimierung ankommt. Die Fahrgeschwindigkeit wird so angepasst, dass die Körnerverluste ein vorgegebenes Limit nicht übersteigen.





Beste Druschleistung in dieser Klasse.

Das Dreschwerk ist das Herzstück eines Mähdreschers. Bei der Ernte zählt jedes Korn. Das Viertrommel-Dreschsystem gewährleistet einen sanften und zugleich effizienten Drusch. Die derzeit größte Dreschtrommel mit einem Durchmesser von 750 mm drischt selbst die zähesten Ähren mit unschlagbarer Geschwindigkeit. Der Umschlingungswinkel von 111° verbessert die Abscheidung und sorgt für eine große Korbfläche: 1,18 m² bei Sechs-Schüttler-Modellen und 0,98 m² bei den Fünf-Schüttler-Versionen. Kompromisslos beim Dreschen. Sanft zum Erntegut. Ihr Garant für unübertroffene Produktivität und höchste Korn- und Strohqualität!

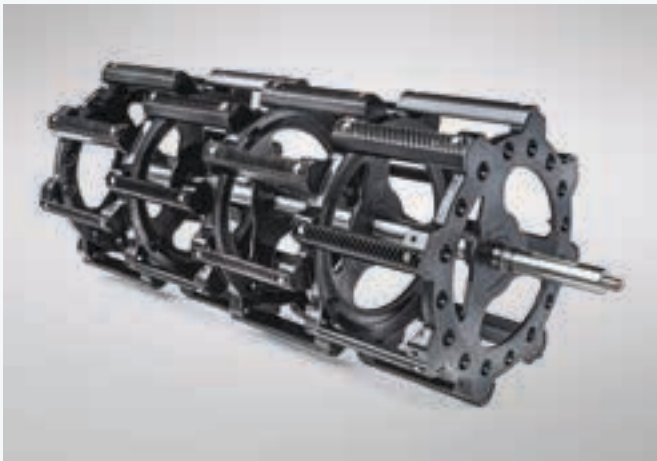

Neue Dreschtrommel Ultra-Flow™ für effizienteren Drusch

New Holland hat zur Verbesserung der Gesamtdruschleistung die neue Dreschtrommel Ultra-Flow™ entwickelt, die als Wunschausstattung erhältlich ist. Die mehrteilige Trommel ist mit versetzt angeordneten Schlagleisten bestückt, die für alle kleinkörnigen Getreidearten geeignet und für den Maisdrusch konfigurierbar sind. Dieses System sorgt für einen gleichmäßigeren Gutfluss und verringert die Geräuschbelastung in der Kabine sowie den Energie- bzw. Kraftstoffverbrauch. Außerdem minimiert es das Risiko von Materialstaus. Beim Rapsdrusch wird eine um bis zu 10 % höhere Durchsatzleistung erreicht. Gleichzeitig wurde die Lebensdauer der Trommel erhöht.

Mehrteiliger Korb: einfache Handhabung, schneller Wechsel

- Verkürzung der Umrüstzeit beim Wechsel zwischen verschiedenen Fruchtarten von 6 Stunden auf 20 Minuten
- Verschiedene Korbsegmentkombinationen ermöglichen die Anpassung an eine Vielzahl von Erntegütern
- Ein Abbau des Schrägförderers ist nicht erforderlich

Dreschkorb / Trommel	Standard Dreschtrommel	Standard Dreschtrommel + Abdeckplatten	Ultra-Flow™ Dreschtrommel	Ultra-Flow™ Dreschtrommel + Abdeckplatten
Getreide	 ✓	 -	 ✓	 -
Mais	-	✓	-	-
Rundstab (Mais)	-	-	-	✓

Die neue optionale 750-mm-Haupttrommel Ultra-Flow™ mit versetzten Schlagleisten erzielt eine optimale Dreschwirkung bei niedriger Drehzahl. Vorteil: geringe Vibrationen und Schonung des Antriebsstrangs. Die Trommel eignet sich aufgrund ihres großen Schwungmoments perfekt für feuchtes Erntegut und uneinheitliche Bestände.

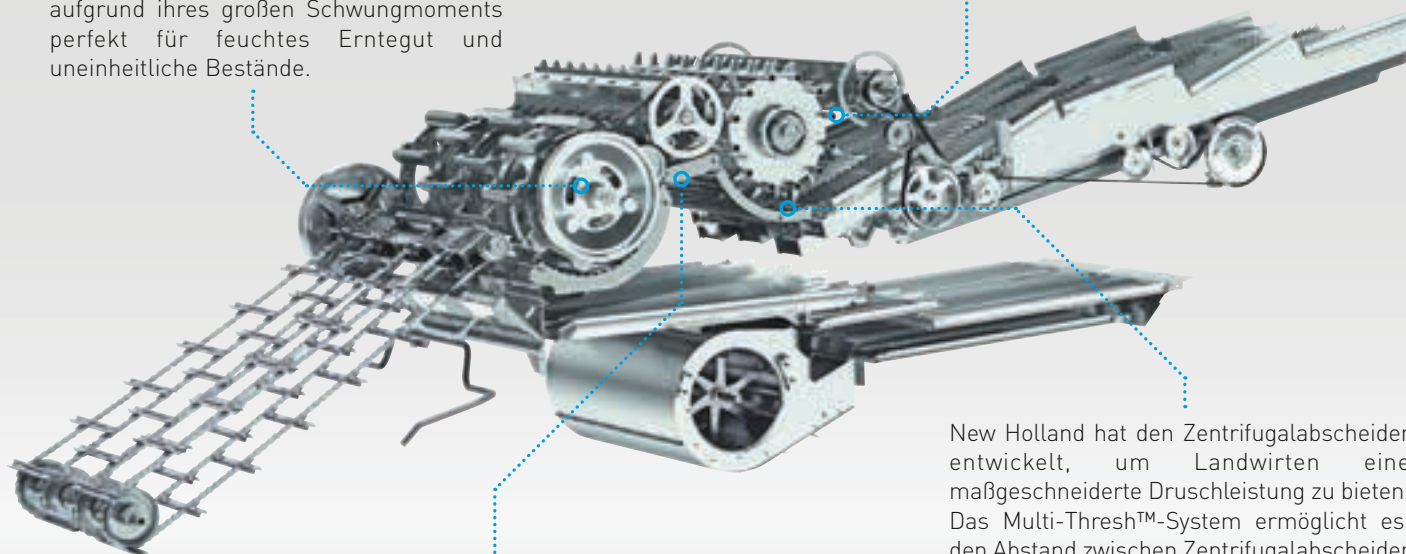

Die Straw Flow™-Wendetrommel bildet den Abschluss der Zwangsabscheidung und leitet das Erntegut auf die Hordenschüttler.

Die Verzahnung der Wendetrommel verhindert Mattenbildung im Gutstrom und verbessert so den Gutfluss unter allen Bedingungen, vor allem bei der Ernte von feuchtem Erntegut.

New Holland hat den Zentrifugalabscheider entwickelt, um Landwirten eine maßgeschneiderte Druschleistung zu bieten. Das Multi-Thresh™-System ermöglicht es, den Abstand zwischen Zentrifugalabscheider und Korb zu verstellen. Je kürzer der Abstand, umso stärker die Reibwirkung und umso aggressiver die Abscheidung. Um langes, ungebrochenes Stroh zu erhalten, wird der Abstand vergrößert. Die integrierten Schaufeln drücken mehr Körner durch die Körbe und erzeugen viele Richtungswechsel, um sicherzustellen, dass das wertvolle Erntegut bis auf das letzte Korn im Korntank landet. Dieses System kann nun bequem von der Kabine aus bedient werden.

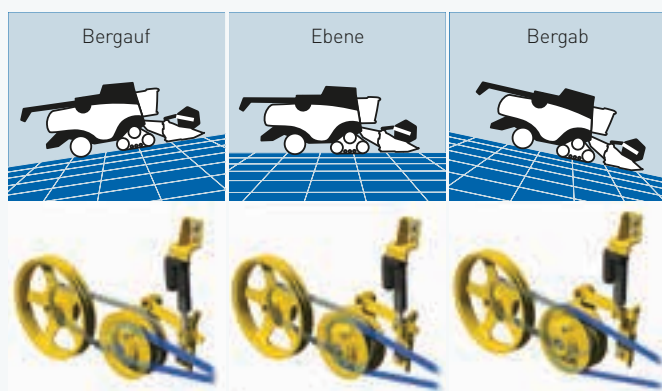

Opti-Speed™-Schüttlertechnik: ein exklusives New Holland Merkmal

- Das serienmäßig in alle CX-Modelle eingebaute Opti-Speed™-System mit automatisch variierbarer Schüttlerdrehzahl ermöglicht eine Steigerung der Produktivität um bis zu 10 %
- Nachdem Sie die Fruchtart (Weizen, Mais, Raps) gewählt haben, passt Ihr CX7 bzw. CX8 automatisch die Drehzahl der Schüttlerwellen an diese Fruchtart an
- Wenn Sie bergauf fahren, wird die Drehzahl reduziert, um Kornverluste zu vermeiden
- Wenn Sie bergab fahren, wird die Drehzahl erhöht, um eine Verstopfung und ineffiziente Abscheidung zu vermeiden
- Das System tauscht zur Feineinstellung der Schüttlerdrehzahl im Bereich von 170-240 U/min ständig Daten mit dem Opti-Fan™- und Opti-Clean™-System aus

Hervorragende Reinigungsleistung.

Jeder Landwirt weiß, dass sauberes Korn gewinnbringend ist. Der CX7 und CX8 garantiert eine optimale Kornqualität. Das exklusive Opti-Speed™-System von New Holland sorgt durch auto-adaptive Steuerung der Schüttlerdrehzahl für eine präzise Abscheidung sämtlicher Körner in jedem Bestand und unter allen Bedingungen. Ein permanenter Datenaustausch mit dem preisgekrönten Opti-Clean™- und Opti-Fan™-System stellt sicher, dass jedes Korn absolut sauber ist. Exzellente Reinigungsleistung. Für den CX7 und CX8 eine Selbstverständlichkeit.



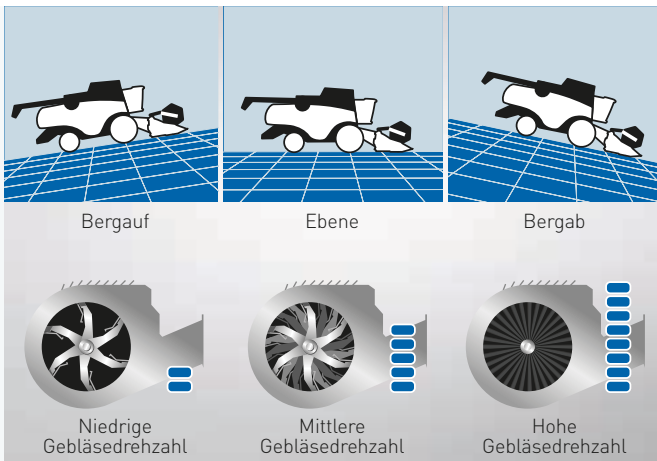

Opti-Fan™ – Technik, die der Schwerkraft trotzt

- Das Opti-Fan™-System gleicht die Wirkung der Schwerkraft auf den Erntegutstrom aus
- Sie wählen die gewünschte Gebläsedrehzahl auf ebenem Boden; das System passt die Drehzahl dann automatisch an, wenn Sie den Hang hinauf oder hinunter fahren. Dadurch wird die Reinigungsleistung konstant gehalten
- Bei Bergauffahrt wird die Gebläsedrehzahl verringert, um Siebverluste zu vermeiden
- Bei Bergabfahrt wird die Gebläsedrehzahl erhöht, damit es nicht zu Materialanhäufungen auf den Sieben kommt

Hervorragende Reinigungsleistung

- Der serienmäßige feste Siebkasten (nur für Sechsschüttler-Modelle erhältlich) ist die perfekte Lösung für Betriebe, die überwiegend auf ebenen Flächen arbeiten
- Der auf Wunsch erhältliche Siebkasten mit automatischem Hangausgleich kann bequem von der Kabine aus gesteuert werden
- Der Hangausgleich kompensiert Seitenhängeigungen von bis zu 17 % und hält den Siebkasten so in einer optimalen Winkellage; dadurch werden unter anderem auch Kornanhäufungen beim Wenden auf dem Vorgewende verhindert

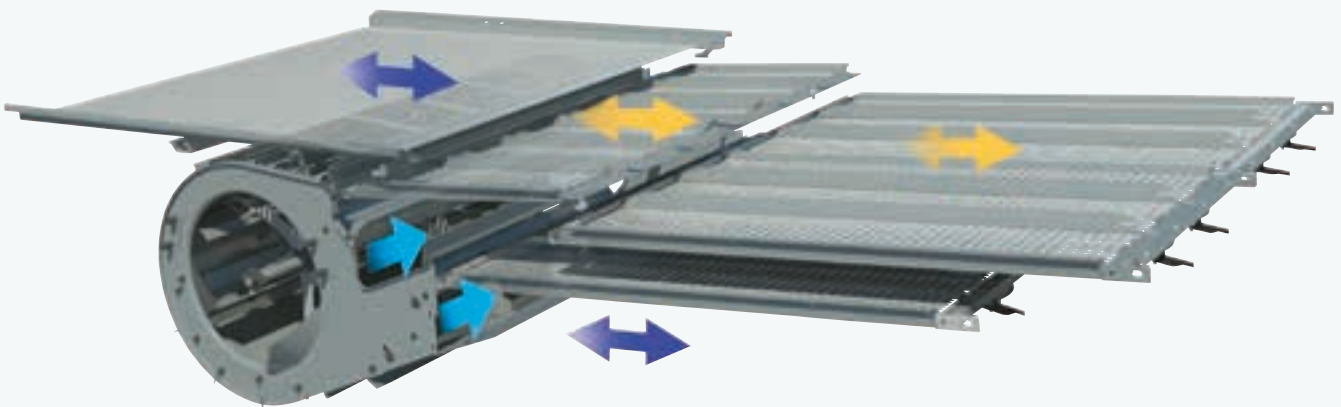

Sauberstes Korn für höchste Erträge

- Das Opti-Clean™-System optimiert die Hubbewegungen und Wurfwinkel im Reinigungssystem und verbessert die Reinigungsleistung um bis zu 20 %
- Der Vorbereitungsboden und das Vorreinigungs- und Obersieb arbeiten unabhängig voneinander, um den Kaskadeneffekt zu optimieren und eine höhere Reinigungsleistung zu erzielen. Der längere Siebhub und steile Wurfwinkel halten mehr Material in der Schwebe, was in einer höheren Effizienz des Reinigungssystems resultiert
- Die gegenläufige Bewegung des Vorbereitungsbodens und Untersiebs zum Vorreinigungs- und Obersieb reduziert Maschinenschwingungen und erhöht den Fahrkomfort
- Sieb und Vorsieb können während der Fahrt von der Kabine aus verstellt werden

Einfacher Ausbau des Vorbereitungsbodens

- Damit sich das Förderprofil des Vorbereitungsbodens beim Einsatz in Raps, Mais und ähnlichen Fruchtarten nicht zusetzt, kann eine Reinigung des Vorbereitungsbodens erforderlich sein
- Der Vorbereitungsboden des CX lässt sich mühelos von der Maschinen-Vorderseite aus demontieren

Präziser Luftstrom

- Die einzigartige Gebläsekonstruktion der CX7- und CX8-Mährescher erzeugt das größte Luftvolumen bei konstantem Druck und arbeitet dadurch sehr effektiv
- Das Gebläse besitzt zwei Ausströmöffnungen, durch die ein kräftiger Luftstrom zum Vorreinigungs- und Obersieb geleitet wird. Auf diese Weise wird eine optimale Reinigungsleistung gewährleistet

Großes Fassungsvermögen.

Die neuen Korntanks der CX7 / CX8-Baureihe sind nun in der für New Holland erntemaschinentypischen gelben Lackierung ausgeführt. Elektrisch aufklappbare Korntankabdeckungen werden serienmäßig angeboten. Die Bedienung erfolgt von der Kabine aus. Weitere Vorteile: geringere Erntegutverluste bei der Arbeit in steilen Hanglagen und Schutz des Korns bei der Lagerung über Nacht. Die Befüllschnecke verteilt die Körner gleichmäßig im Korntank. Dadurch werden Luftblasen und Kornanhäufungen vermieden.

Korntank		CX7.80	CX7.90	CX8.70	CX8.80	CX8.90
Korntankvolumen	(l)	9000	10000	9500 / 11500*	11500	12500

* Optional





Länger, stabiler und präzise

- Das Abtankrohrendstück bündelt den Gutstrom präzise. Es erhöht die Überladeweite und verhindert ein Nachrieseln beim Einschwenken
- Die beeindruckende Abtankleistung von 125 Liter pro Sekunde ermöglicht, dass selbst der 12.500-Liter-Tank in weniger als 2 Minuten entleert werden kann
- Das bewegliche Endstück (Auswurftrulle) wird über den CommandGrip™-Multifunktionshebel gesteuert und ermöglicht eine präzise Lenkung des Gutstroms für eine gleichmäßige Anhängerbefüllung



Behalten Sie Ihr Korn im Auge

- In der Kabine ist ein 910 x 550 mm großes Kontrollfenster vorgesehen
- Sie können auch den Füllstand des Korntanks im Blick behalten; dieser wird am IntelliView™ IV-Monitor angezeigt
- Eine vom Fahrerstand aus zugängliche Entnahmeklappe ermöglicht eine manuelle Probenahme

Flexible Lösungen für Ihren Betrieb.

Für die CX7- und CX8-Baureihe werden komplette Stroh- und Spreumanagementlösungen angeboten, die auf verschiedene Fruchtarten und Anbaumethoden abgestimmt werden können. Bei Mähdreschern ohne OptiSpread™-System kann mit einer speziell dafür vorgesehenen Taste (Wunschausstattung) auf der rechten Bedienkonsole zwischen Häckselbetrieb und Schwadablage umgeschaltet werden. Dies ist eine Ergänzung zur herkömmlichen mechanischen Umschaltung, für die ein ergonomischer Hebel verwendet wird. Es sind keine Werkzeuge erforderlich. Auch ein Austausch von Teilen ist nicht notwendig. Sie brauchen noch nicht einmal aus der Kabine auszusteigen. Einfach. Schnell. Typisch New Holland.





Opti-Spread™-System: grossflächige Verteilung. Immer.

Beim Einsatz der großen Varifeed™-Schneidwerke mit einer Breite von bis zu 12,50 m am CX ist ein dazu passendes, leistungsfähiges Strohverteilungssystem unverzichtbar. Der auf Wunsch erhältliche Opti-Spread™-Strohverteiler, der hinter dem Strohhäcksler angebracht ist, erfüllt alle Anforderungen an die Verteilungsbreite. Das Opti-Spread™-System wird von der Kabine aus bedient. Die zwei leistungsfähigen Wurfsteller können entsprechend den jeweiligen Windverhältnissen, der Arbeitsbreite und der Hangneigung eingestellt werden.

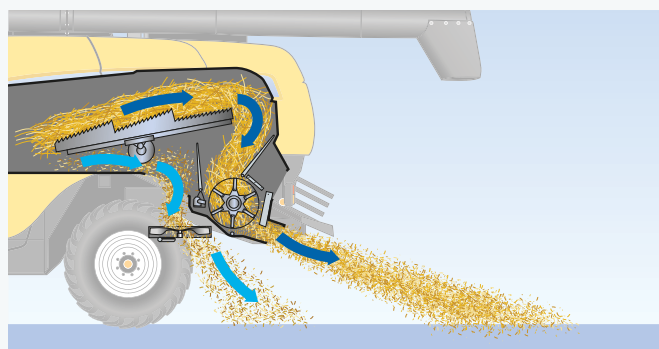
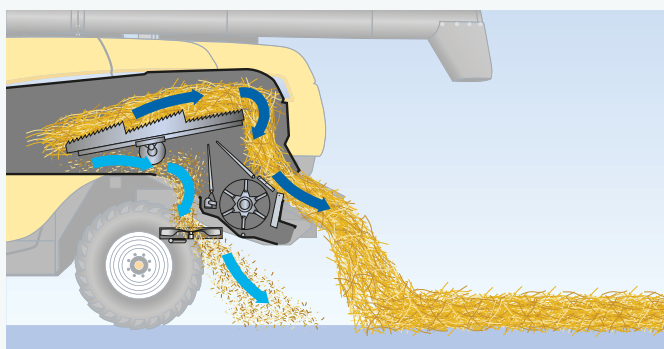

Perfekte Ballen

- Das Multi-Thresh™-System garantiert eine schonende Behandlung des Ernteguts und sorgt dafür, dass die Strohstruktur erhalten bleibt und der Strohbruch auf ein Minimum reduziert wird

Fein gehäckselt, breitflächig verteilt New Holland Strohhäcksler

- Die von New Holland selbst entwickelten Strohhäcksler sind perfekt auf die Leistung der CX-Mähdrescher abgestimmt
- Es stehen Strohhäcksler mit 4 und 6 Messerreihen zur Verfügung. Die hohe Messerdrehzahl von 3500 U/min sorgt dafür, dass das Erntegut fein gehäckselt wird
- Der neue patentierte Doppelscheiben-Spreuverteiler kann die Spreu auf die gesamte Schneidwerkbreite verteilen. Die Geschwindigkeit des Spreuverteilers kann von der Kabine aus an die jeweiligen Ernte- und Wetterbedingungen angepasst werden.
- Umschalten zwischen Häckselbetrieb und Schwadablage per Tastendruck

Leistung. Respekt. Für Sie. Für Ihren Betrieb. Für die Zukunft.

Gemäß der Clean Energy Leader®-Strategie werden alle CX-Mähdrescher mit dem ECOBlue™ HI-eSCR 2-System ausgestattet, das die Einhaltung der Abgasstufe V mit den bis dato strengsten Emissionsgrenzwerten ermöglicht. Die bewährte ECOBlue™-Technik wandelt die im Abgas enthaltenen umweltschädlichen Stickoxide mit Hilfe von AdBlue in harmlosen Wasserdampf und Stickstoff um. Das Nachbehandlungssystem ist vom Motor getrennt. Für den Verbrennungsvorgang wird nur saubere Frischluft verwendet. Was bedeutet das? Optimale Bedingungen für eine saubere Verbrennung, die in einer höheren Motorleistung und niedrigeren Verbrauchswerten resultiert.



Technologie nachhaltig und effizient

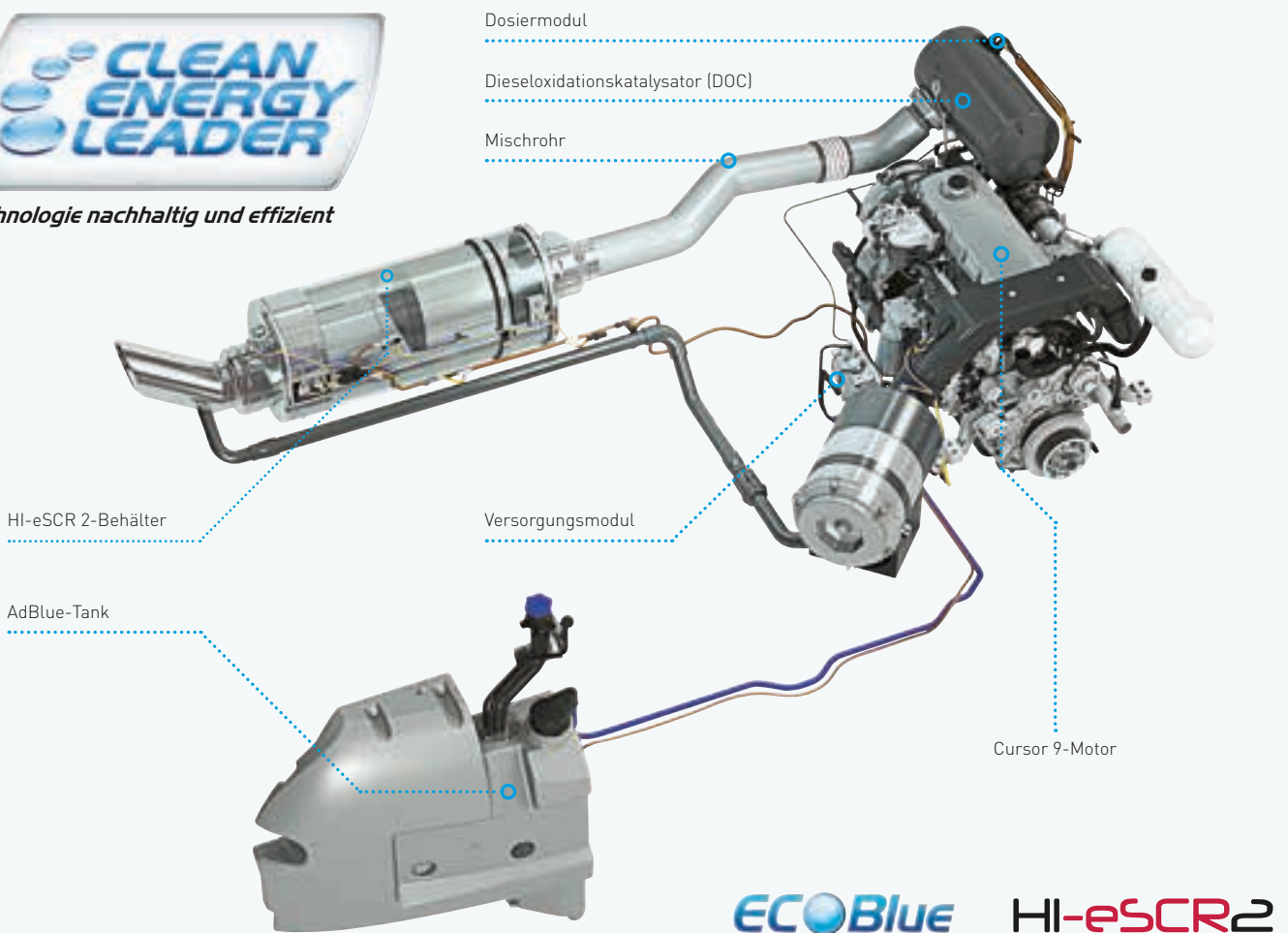

ECOBue **HI-eSCR2**

Modelle		CX7.80	CX7.90	CX8.70	CX8.80	CX8.90
Motor*		FPT Cursor 9*	FPT Cursor 9*	FPT Cursor 9*	FPT Cursor 9*	FPT Cursor 9*
Hubraum	[cm ³]	8700	8700	8700	8700	8700
Erfüllt Abgasnorm		Stufe V	Stufe V	Stufe V	Stufe V	Stufe V
ECOBue™-System (Selective Catalytic Reduction)		HI-eSCR 2	HI-eSCR 2	HI-eSCR 2	HI-eSCR 2	HI-eSCR 2
Einspritzanlage		Common Rail	Common Rail	Common Rail	Common Rail	Common Rail
Motorleistung bei 2100 U/min	[kW (PS)]	225 (306)	245 (333)	245 (333)	275 (374)	308 (420)
Max. Motorleistung bei 2000 U/min	[kW (PS)]	250 (340)	275 (374)	275 (374)	305 (415)	338 (460)

* Entwickelt von FPT Industrial

Sie behalten mehr Geld in der Tasche

- Die CX-Baureihe wurde auf geringstmögliche Betriebskosten ausgelegt
- CX-Mähdrescher mit ECOBlue™ HI-eSCR 2-Technik erreichen die gleichen günstigen Verbrauchswerte wie die Tier 4B-Vorgängermodelle
- Beim Straßentransport läuft der Motor mit niedrigen 1400 U/min
- Zusätzliche Kosteneinsparungen werden durch die branchenführenden 600-Stunden-Wartungsintervalle ermöglicht



Hocheffiziente Antriebsstränge

- Bewährte Antriebsstränge mit direkter Kraftübertragung und der vierstufige hydrostatische Fahrtrieb sorgen für eine hohe Gesamtzuverlässigkeit und einen niedrigen Energieverbrauch
- Die Positorque-Variatoren der CX7- und CX8-Baureihe sind unkompliziert und effizient; ihr Vorteil gegenüber den energieverzehrenden CVT-Alternativen der Wettbewerber besteht darin, dass unter dem Strich mehr Leistung für den Erntevorgang zur Verfügung steht

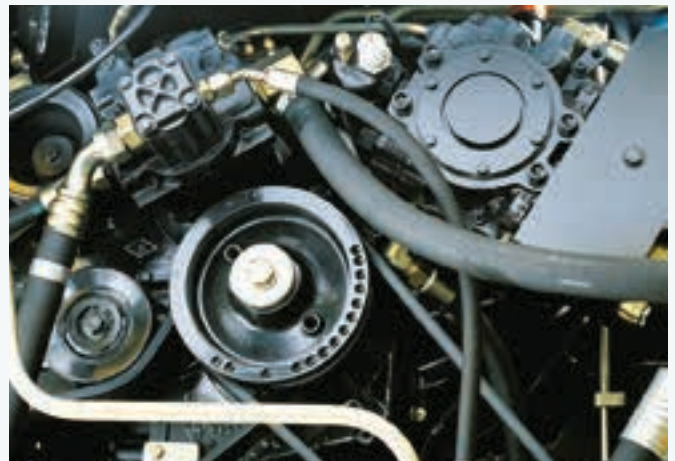

Grosses Reifenangebot und 40-km/h-Transportgeschwindigkeit

- Wählen Sie die Reifenversion 710/70R42, wenn es darum geht, die zulässigen Transportbreiten einzuhalten und enge Einfahrten zu passieren
- Die gewaltigen 800/70R38 Reifen ermöglichen eine unübertroffen gute Bodenführung
- Die 40 km/h Transportgeschwindigkeit mit ECO-Funktion und Differenzialsperre sind für die gesamte Baureihe erhältlich



Extrem kleiner Wendekreis

- Dank ihrer kompakten Bauweise und des beeindruckenden Lenkwinkels weisen die CX7- und CX8-Modelle einen Wendekreis von lediglich 4,6 m auf
- Die auf Wunsch erhältliche Allradantriebsvariante besitzt zwei Fahrstufen und bewältigt selbst schwierigste Bodenverhältnisse



SmartTrax™. Reduzierter Bodendruck. Erhöhter Komfort.

Das SmartTrax™-System weist dank seines Triangel-Designs einen um 57% geringeren Bodendruck auf. Es erhöht die Zugkraft und verringert die Bodenverdichtung.

Die Profile auf der Raupeninnenseite greifen in das Antriebsrad ein. Dadurch ist eine schlupffreie Kraftübertragung mit maximaler Effizienz gewährleistet.

SmartTrax™: ausgezeichnete Bodenangepassung

- Das Kernstück der SmartTrax™-Raupe sind die zwei gelenkig gelagerten Rollenpaare. Die Laufrollen sind seitlich und vertikal schwenkbar, so dass das Laufwerk perfekt den Bodenkonturen folgen kann
- Die ideale Lösung für die Arbeit auf unebenem Boden und ein Garant für maximale Traktion
- Diese Technologie ermöglicht eine Transportgeschwindigkeit von 30 km/h

Das SmartTrax™-Fahrwerk verfügt über ein automatisches HD-Dauerspannsystem, das für eine korrekte Raupenspannung sorgt. Das Spannsystem ist vollständig vom Antriebsrad getrennt, was es extrem einfach und zuverlässig macht.

SmartTrax™ mit Terraglide™-Federung: Ihr Komfortpartner

Mit der Kombination aus SmartTrax™-Gummiraupenlaufwerken und Terraglide™-Federung bietet New Holland seine bewährte Achsfederungstechnik auch für Raupenmähdrescher an. Die auf Wunsch für alle Modelle (außer CX7.80 und CX8.70) erhältlichen Raupenlaufwerke werden in zwei Breitenversionen (610 mm und 724 mm) angeboten. Mit dieser Ausstattung sind Transportgeschwindigkeiten von 40 km/h möglich wo zugelsassen.

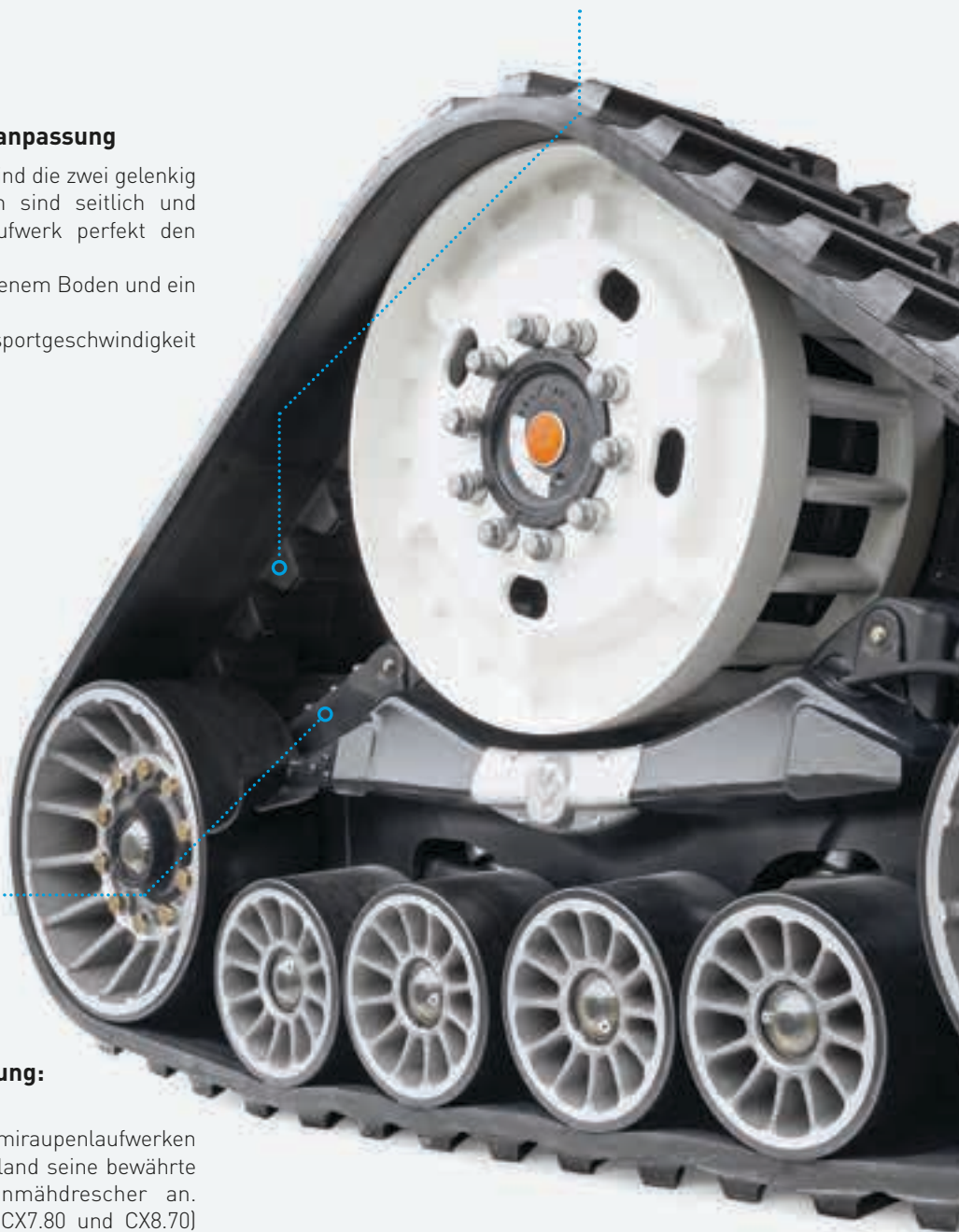



- Zwei pendelnd gelagerte, hydraulisch gefederte Laufrollenpaare (SmartTrax™ mit Terraglide™) sorgen für eine hohe Laufruhe und Transportsicherheit
- Größere Raupenlänge zur Vergrößerung der Aufstandsfläche und Verringerung der Bodenverdichtung

Das Triangel-Design sorgt zusammen mit den Gummistollen des Traktionsbands für einen optimalen Bodenkontakt und eine unübertroffene Zugkraft sowohl in der Ebene, als auch in steilen Hanglagen und auf feuchtem ebenso wie auf trockenem Untergrund. Hohe Zugkraftübertragung bei geringerer Gurtspannung durch die formschlüssige Kraftübertragung.

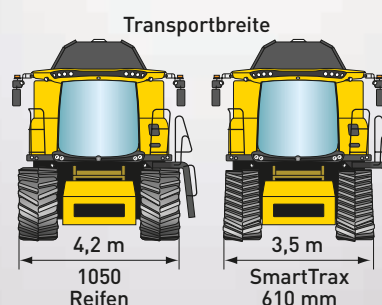
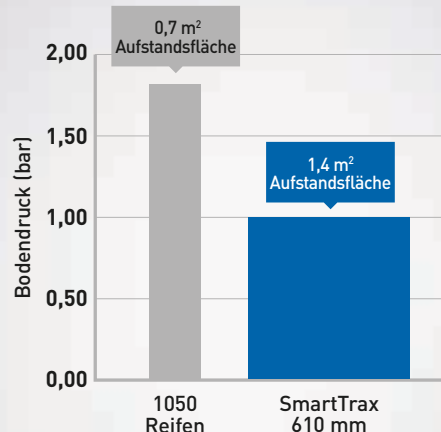

Ein Laufwerk, das Ihren Anforderungen entspricht

Das SmartTrax™-System ist in zwei Breitenausführungen lieferbar. Die Serienausführung hat eine Breite von 61 cm; für schwierige Bedingungen ist eine 72-cm-Version erhältlich. SmartTrax™ bietet eine Reihe von Vorteilen, u.a. eine höhere Standsicherheit und eine um 100 % größere Aufstandsfläche (gegenüber Reifen); und dies bei unverändert guter Wendigkeit und ohne Überschreitung der zulässigen Transportbreite von 3,5 m.

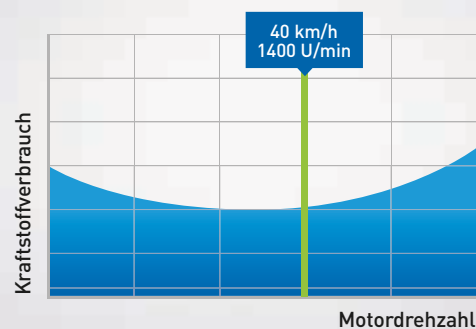

Zeit sparen. Kraftstoff sparen.

Mit einer maximalen Transportgeschwindigkeit von 40 km/h bei lediglich 1400 U/min ist die CX7-/CX8-Baureihe (bei Ausstattung mit SmartTrax™ mit Terraglide™-Federung) die beste Wahl für Landwirte, die ihre Produktivität steigern wollen – die mehr Zeit im Feld und weniger Zeit auf der Straße verbringen und ihre Ausgaben für Kraftstoff minimieren wollen. Der Kraftstoffverbrauch wird zusätzlich durch den extrem niedrigen Rollwiderstand verringert, der gegenüber anderen Lösungen beträchtliche Einsparungen ermöglicht.

Ein neuer Maßstab für Erntekomfort.

Die CX7- und CX8-Mähdrescher bieten Ihnen an langen Erntetagen ein angenehmes Arbeitsumfeld. Die Harvest Suite™ Ultra-Kabine wurde anhand der Ergebnisse eingehender Kundenbefragungen designt. Der Innenraum wurde auf 3,7 m³ vergrößert und verfügt über eine Scheibenfläche von 6,3 m² - 7 % mehr als bei den Vorgängermodellen. Das riesige Platzangebot können Sie in einer flüsterleisen Arbeitsumgebung genießen: der Geräuschpegel in der Kabine ist mit 73 dB(A) extrem niedrig. Hoher Komfort auch an langen Arbeitstagen. Der neu konzipierte Innenraum weist eine ultramoderne dunkelgraue Farbgestaltung auf, die den Sitz, den Dachhimmel und die Armlehne einschließt.

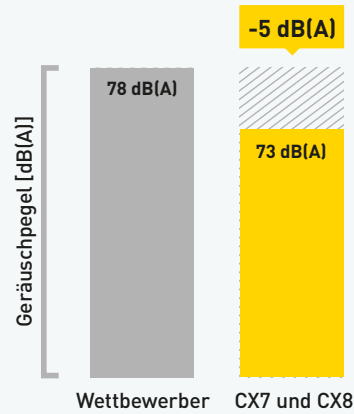

Erfrischung für heiße Tage

- Die große Kühlbox unter dem Beifahrersitz kann zum Auffüllen leicht herausgenommen werden
- Eine Klimaanlage gehört zur Serienausstattung. Auf Wunsch ist eine Klimaautomatik erhältlich, die automatisch die Gebläsedrehzahl so reguliert, dass eine genaue Temperaturregelung gewährleistet ist



360°-Panoramablick

- Die breite, gewölbte Panoramasscheibe der Harvest Suite™ Ultra-Kabine sorgt für perfekte Sichtbedingungen
- Der Kabinenboden fällt schräg nach vorn bis zur tief heruntergezogenen Frontscheibe ab, so dass Sie freie Sicht auf die Kante des Vorsatzgeräts haben
- Die serienmäßigen elektrisch verstellbaren Außenspiegel decken ein breites Sichtfeld zur Seite und nach hinten ab
- Bis zu drei Kameras können über den IntelliView™ IV-Monitor überwacht werden; eine davon ist für den Einsatz als Rückfahrkamera bereits verkabelt



Alles an seinem Platz

- Im großen Staufach hinter dem Fahrer lassen sich wichtige Unterlagen und Papiere unterbringen
- Der neue optionale Kabinendrucker ermöglicht einen schnellen Ausdruck aller relevanten Daten direkt von der Kabine aus

Mühele Leistungsmaximierung.

Intelligente und intuitiv bedienbare Automatiksysteme sparen Zeit und erhöhen die Ernteleistung. Der CommandGrip™-Multifunktionshebel ermöglicht es, lange Erntetage mit minimaler Ermüdung zu bewältigen. Er enthält die Bedienelemente für alle wichtigen Schneidwerk- und Mähdrescherparameter einschließlich Schnitthöhe, Haspelposition und Korntankentleerung. Auf der rechten Konsole befinden sich die Bedienelemente für weitere Funktionen; sie sind nach ergonomischen und logischen Gesichtspunkten angeordnet. Am IntelliView™ IV-Farbmonitor können Maschinenfunktionen mit einem Blick analysiert werden.

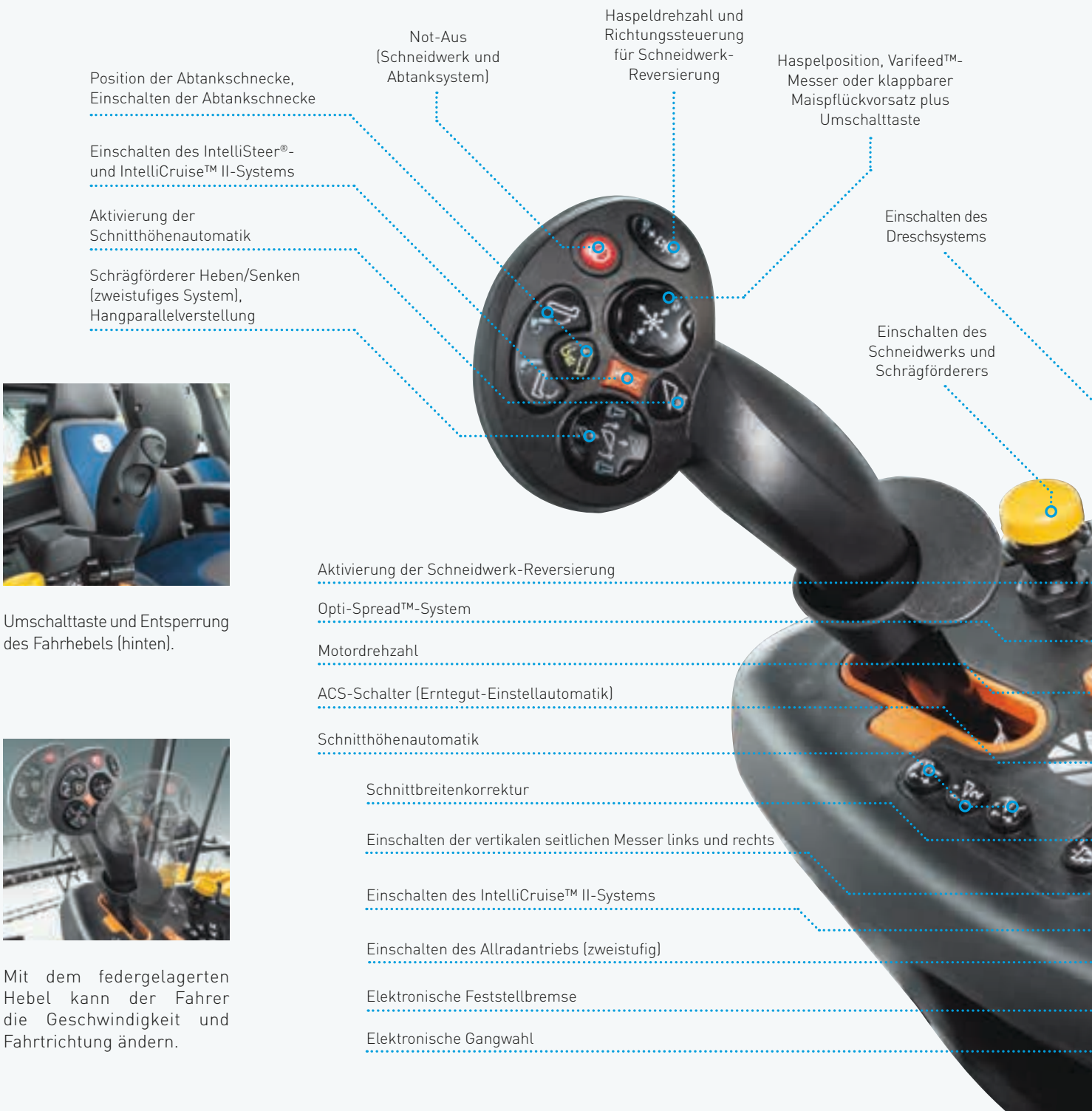

Position der Abtankschnecke,
Einschalten der Abtankschnecke

Einschalten des IntelliSteer®-
und IntelliCruise™ II-Systems

Aktivierung der
Schnitthöhenautomatik

Schrägförderer Heben/Senken
(zweistufiges System),
Hangparallelverstellung

Not-Aus
(Schneidwerk und
Abtanksystem)

Haspeldrehzahl und
Richtungssteuerung
für Schneidwerk-
Reversierung

Haspelposition, Varifeed™-
Messer oder klappbarer
Maispflückvorsatz plus
Umschalttaste

Einschalten des
Dreschsystems

Einschalten des
Schneidwerks und
Schrägförderers

Aktivierung der Schneidwerk-Reversierung

Opti-Spread™-System

Motordrehzahl

ACS-Schalter (Erntegut-Einstellautomatik)

Schnitthöhenautomatik

Schnittbreitenkorrektur

Einschalten der vertikalen seitlichen Messer links und rechts

Einschalten des IntelliCruise™ II-Systems

Einschalten des Allradantriebs (zweistufig)

Elektronische Feststellbremse

Elektronische Gangwahl



Umschalttaste und Entsperrung
des Fahrhebels (hinten).



Mit dem federgelagerten
Hebel kann der Fahrer
die Geschwindigkeit und
Fahrtrichtung ändern.

Übersichtliches Arbeitsterminal

Der ultrabreite (26,4 cm) Touchscreen-Farbmonitor IntelliView™ IV ist auf Rollen montiert und kann entlang einer idealen bogenförmigen Sichtlinie in die für den Fahrer günstigste Position verschoben werden. Dieser intuitiv bedienbare Touchscreen-Farbmonitor dient zur Anzeige und Überwachung aller Mähdrescherfunktionen und -parameter, die durch einfaches Berühren des Bildschirms eingestellt werden können. Bei Bedarf kann ein zweiter Monitor eingebaut werden: die perfekte Lösung für den Einsatz der IntelliSteer®-Automatiklenkung und Kartieraufgaben.



26,4 cm großer
IntelliView™ IV-Monitor
mit Touchscreen

Drehzahlverstellbarer
Schneidwerk-/
Schrägfördererantrieb

Transport-/
Feldmodus

Trommeldrehzahlsteuerung



Es sind 2 USB-Ladeanschlüsse
verfügbar.

Haspeldrehzahlsynchronisation

Korbabstand

Aktivierung der IntelliSteer®-Automatiklenkung

Öffnen/Schließen der Korntankabdeckung

Reinigungsgebläsedrehzahl

Abtanken von Grassamen

Obersieböffnung

Untersieböffnung



Bitte nehmen Sie Platz.

New Holland bietet Ihnen mit drei unterschiedlichen Modellen die beste Auswahl an Sitzen in dieser Klasse. Alle Sitze haben eine verbesserte Polsterung erhalten. Diese festeren, länger haltbaren Polsterungen bieten hervorragenden Komfort in jedem Gelände. Ein serienmäßiger, vollwertiger, gepolsterter Beifahrersitz bietet bequem Platz und lässt sich bei Nichtgebrauch umklappen und als Arbeitsfläche nutzen.



Ledersitz

- Das Spitzenmodell, ein Ledersitz, ist - zusätzlich zu den vorgenannten Merkmalen - mit einem vergrößerten Höhenverstellbereich und einer automatischen Gewichts-anpassung ausgestattet. Er absorbiert härteste Stöße. Das ist Komfort und Design in Vollendung



Deluxe-Sitz mit Stoffbezug

- Der serienmäßig erhältliche Deluxe-Stoffsitz mit Sitzheizung und aktiver Belüftung garantiert ideale Arbeitsbedingungen an heißen Tagen und in kalten Nächten; der Sitz ist längs verstellbar

Die leistungsfähige Mähdrescherbeleuchtung macht die Nacht zum Tag.

Die Scheinwerferausstattung der Baureihen CX7 und CX8 setzt mit insgesamt 48.000 Lumen neue Maßstäbe. Die Lichtverteilung wurde so optimiert, dass eine bestmögliche Sicht auf den Erntevorsatz sowie den gesamten Arbeitsbereich gewährleistet ist. Die Einstiegsbeleuchtung bleibt nach dem Abstellen des Motors noch 30 Sekunden lang eingeschaltet, so dass Sie völlig gefahrlos von Ihrem Mähdrescher heruntersteigen können.

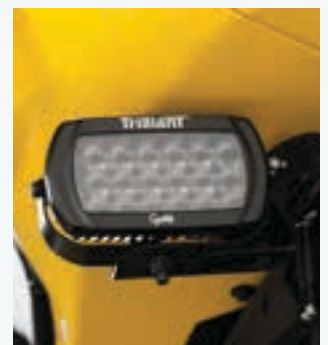

- Die Beleuchtungsanlage der CX7- und CX8-Mähdrescher umfasst bis zu 27 LED-Arbeitsscheinwerfer
- In der Mitte des Kabinendachs ist ein völlig neuer, leistungsfähiger LED-„Reihensucher“ montiert, mit dem bei Nachtarbeit die einzelnen Reihen angestrahlt werden können
- Die Heckscheinwerfer ermöglichen es, die Stroh-/Spreuverteiler zu überwachen; sie sind auch bei Rangierarbeiten sehr nützlich
- Sie können zwischen Halogen- und LED-Arbeitsscheinwerfern wählen; darüber hinaus ist ein LED-Fernscheinwerferset erhältlich
- Die Fernscheinwerfer bieten eine unglaubliche Leuchtweite von bis zu 400 m

New Holland Spurführungssysteme – für jeden Bedarf eine geeignete Lösung.



New Holland bietet eine vollständige Palette von Spurführungssystemen an. Dazu gehört auch eine manuelle Parallelfahrhilfe. Sie können Ihren CX7 bzw. CX8 sogar direkt ab Werk mit der voll integrierten IntelliSteer®-Lenkautomatik ausstatten lassen, um von der ersten Fahrt an Geld zu sparen. Das System ist mit den hochgenauen RTK-Korrektursignalen vollständig kompatibel und garantiert eine Spur-zu-Spur- und Jahr-zu-Jahr-Genauigkeit von 1 - 2 cm. Das lasergeführte automatische Lenksystem SmartSteer™ und das automatische Spurführungssystem für Maispflückvorsätze sind nur einige der zahlreichen Ausstattungsvarianten, mit denen Sie Ihre Ernteeffizienz und Produktivität steigern können.

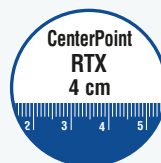
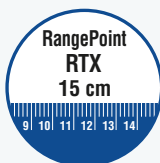

Genauigkeit und Wiederholbarkeit

New Holland bietet mehrere Genauigkeitsstufen an. Das gibt Ihnen die Möglichkeit, das IntelliSteer®-System zu wählen, das Ihren Anforderungen und finanziellen Möglichkeiten entspricht. Die Kombination aus IntelliSteer®-System und RTK-Korrektur ermöglicht eine hohe Wiederholgenauigkeit, Jahr für Jahr.

RTK-Basisstation

Eine RTK-Basisstation kann zur Aussendung eines Korrektursignals verwendet werden, um eine Genauigkeit von 1-2 cm von Spur zu Spur zu erreichen.



Antenne NH 372

- Die New Holland Antenne 372 empfängt sowohl DGPS- als auch GLONASS-Signale und ist voll EGNOS-, OmniSTAR-, RTX- und RTK-fähig
- Für RTK-Anwendungen wird ein Funkgerät unter dem Empfänger eingebaut. Die Antenne wird oben auf dem Korntank montiert, um den Signalempfang zu verbessern



IntelliView™ IV: sichtbare Intelligenz

- Der ultra-breite (26,4 cm) Touchscreen-Farbmonitor IntelliView™ IV kann zur Steuerung der auf Wunsch erhältlichen IntelliSteer®-Lenkautomatik benutzt werden
- Mit den IntelliView™-Bedienterminals lassen sich die verschiedensten Spurführungsmuster programmieren, von geraden A-B-Linien bis hin zu komplexen adaptiven Kurven
- Einstellungen können individuell angepasst werden; mit MyPLM®Connect File Transfer und PLM® Desktop-Softwarepaketen können Daten übermittelt werden



Spurführung in Mais

- Maispflückvorsätze können mit Spurführungskomponenten ausgestattet werden, um den Mähdrescher perfekt auf Kurs zu halten
- Ein neues Einzelsensorsystem, bestehend aus einer Gabelbeinbaugruppe mit zwei unabhängigen Fühlerarmen, sorgt durch genaue Rückmeldung der Gutstromausrichtung für eine senkrechte Gutaufnahme. Die Fühlerarme sind weiß und dadurch auch bei schlechten Sichtverhältnissen gut erkennbar
- Das System kann an ein GPS-Ortungssystem gekoppelt werden, das zwischen geschnittenen und ungeschnittenen Reihen unterscheiden kann, um die Ernte bei Nacht und spezielle Aktivitäten wie die Arbeit mit der ‚Skip-Row‘-Funktion zu erleichtern



SmartSteer™-System

- Durch Erfassen der Bestandskante mit einem Laserscanner sorgt das automatische SmartSteer™-Lenksystem dafür, dass das Schneidwerk immer direkt am Bestand entlang geführt wird; der Fahrer kann sich währenddessen auf andere Mähdrescherfunktionen konzentrieren, um die Maschine optimal auszulasten

Integrierte Ertrags- und Feuchtekontrolle.

Die CX7- und CX8-Mähdrescher wurden für den Einsatz von Precision-Farming-Systemen konzipiert. Ertragsdaten werden ständig aktualisiert und am IntelliView™ IV-Monitor angezeigt. Diese Daten können gespeichert, heruntergeladen und mit MyPLM®Connect-Telematik-/Precision-Land-Management-Software ausgewertet werden, um genaue Ertragskarten zu erstellen. Diese können zur Optimierung der Ausbringungsmengen verwendet werden. Vorteil: maximale Erträge bei minimalen Kosten.

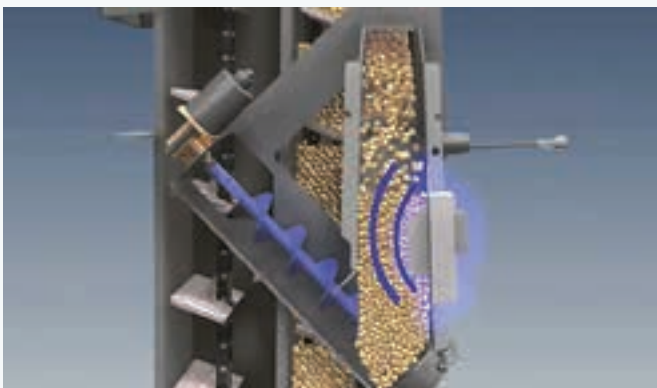

Echtzeit-Feuchtemessung

- Der Feuchtesensor von New Holland misst die Kornfeuchte in Echtzeit
- Für die Messung wird alle 30 Sekunden eine Probe entnommen. Die Messdaten werden an den IntelliView™ IV-Monitor übermittelt
- Der Fahrer erhält ständig aktualisierte Feuchtedaten und kann entsprechend reagieren



Ertragskartierung

- Der exklusive, patentierte Präzisions-Ertragssensor, der von New Holland entwickelt wurde, neutralisiert die Reibwirkung der Körner und gilt gemeinhin als der beste Sensor dieser Art
- Der Sensor liefert äußerst genaue Messergebnisse, unabhängig von der Art und dem Feuchtegehalt der Körner
- Pro Erntesaison ist nur eine Kalibrierung erforderlich

MyPLM®Connect Telematics: steuern Sie Ihre Maschine bequem von Ihrem Büro aus.

MyPLM®Connect ermöglicht es Ihnen, bequem von Ihrem Büro aus über das Mobilfunknetz eine Verbindung zu Ihren Maschinen herzustellen. Sie können ständig mit Ihren Maschinen in Kontakt bleiben, und Sie können sogar Echtzeitdaten senden und empfangen, was Zeit spart und die Produktivität erhöht. Das Einstiegspaket MyPLM®Connect Essential beinhaltet die meistverwendeten Funktionen. Mit dem umfangreicheren Profi-Paket MyPLM®Connect Professional ist eine vollständige Steuerung und Überwachung Ihrer Maschinen möglich. Kurz gesagt: MyPLM®Connect hilft Ihnen, Ihre Kraftstoffausgaben zu senken und das Management und die Sicherheit Ihrer Maschinenflotte zu verbessern - all dies in einem einfachen Paket.



MyNew Holland™

Verwalten Sie Ihre PLM®-Anwendungen und Ihre gesamten Betriebsaktivitäten, Maschinen und Supportanfragen über eine zentrale Stelle. **MyNewHolland.com** stellt die Infrastruktur zur Anbindung Ihres Betriebs und zum Informationsaustausch beim Einsatz des MyPLM®Connect-Telematiksystems zum Flottenlogistik-, Flottennutzungs- und Produktivitäts-Management bereit. Das Angebot von MyNew Holland™ umfasst:

- MyPLM®Connect
- MyPLM® Kundenbetreuung
- Produktanleitungen und Handbücher
- Garantiedokumente
- MyPLM® Schulungsmaterial
- Häufig gestellte Fragen

In Echtzeit Daten aufzeichnen

New Holland bietet eine große Auswahl an Precision-Farming-Paketen an, die es Ihnen ermöglichen, Ihre Ausbringungsmengen an den tatsächlichen Bedarf anzupassen und so Ihre Kosten zu verringern und Ihre Erträge zu optimieren. Die relevanten Daten werden während der Arbeit von Ihrer Maschine in Echtzeit aufgezeichnet. Sie können anschließend zur Auswertung schnell und effizient per USB-Stick vom IntelliView™ IV auf Ihren Computer übertragen werden. Der USB-Stick hat eine Speicherkapazität von 4 GB – genug für die Aufnahme der Erntedaten von 600 - 700 ha.

360°: CX7 und CX8.

Die CX7- und CX8-Mähdrescher wurden entwickelt, um mehr Zeit bei der Arbeit und weniger Zeit auf dem Hof zu verbringen. Denn schließlich wissen wir alle, wie sehr es während der kurzen Druschsaison auf jede Stunde ankommt. Alle Wartungspunkte sind leicht zugänglich, und die Wartungsintervalle sind außergewöhnlich lang. Um eine optimale Schmierung in allen Arbeitspositionen zu gewährleisten, kann der Fahrer per Tastendruck die Variator-Schmierfunktion wählen.



Der Kraftstofftank und der 170 Liter fassende AdBlue-Tank sind nebeneinander montiert, was das Nachfüllen erleichtert.

Das Motor- und Hydrauliköl kann mit einem Blick kontrolliert werden, ohne Öffnen von Verkleidungen.

Das weit öffnende Drehsieb und der auf Wunsch erhältliche Luftkompressor erleichtern die Reinigung der Kühleinheit.

Das gesamte Innere der Mähdrescher kann mit Hilfe der Cleanout-Funktion gereinigt werden. Die Siebe, Körbe und Trommel werden vollständig gereinigt. Perfekt zum schnellen Wechseln zwischen verschiedenen Fruchtarten sowie zur Saatguternte.



Die auf Wunsch erhältliche portable LED-Wartungsleuchte ermöglicht eine optimale Rundumbeleuchtung bei Wartungsarbeiten.

Der Luftfilter ist von der Motorplattform aus leicht zugänglich.

Alle Ölfilter und Ablassöffnungen sind bequem vom Boden aus erreichbar; die Schmierbänke sind zentral angeordnet.

Vollständig aufstellbare, gasfedergestützte Verkleidungen.



Der integrierte Wassertank ist an der idealen Stelle zum Händewaschen vor dem Einstieg in die Kabine angebracht.



Beim Händler eingebautes Originalzubehör

Bei Ihrem Händler können Sie aus einem umfangreichen Zubehörsortiment die passende Ausrüstung auswählen und einbauen lassen.

New Holland Service.



Auf Ihre Bedürfnisse zugeschnittene Finanzierungslösungen

CNH Industrial Capital, die Finanzdienstleistungsparte von New Holland, ist im Agrarsektor gut eingeführt und anerkannt. Sie bietet Beratung und auf Ihre speziellen Anforderungen zugeschnittene Finanzierungspakete. Mit CNH Industrial Capital haben Sie einen Spezialisten für die Agrarbranche an Ihrer Seite - das gibt Ihnen Sicherheit.

Service Plus – Weil Sicherheit unbezahlbar ist

Bis zu 5 Jahre frei von Sorgen, Problemen und unerwarteten Kosten. Das bietet Ihnen Service Plus. Service Plus wurde zur vollständigen Langzeitabsicherung konzipiert und gibt Eigentümern von New Holland-Landmaschinen die Möglichkeit, ihren Garantieschutz auf bis zu 5 Jahre zu verlängern. Die Vorteile sind Sicherheit, optimale Betriebskostenkontrolle, professionelle Betreuung und ein höherer Wiederverkaufswert. Sie können wählen zwischen:



Absicherungsstufe Silver – Antriebsstrang

- Anzahl der Jahre (Laufzeit): zwei, drei, vier oder fünf Jahre
- Anzahl der Betriebsstunden (bzw. Anzahl der Ballen bei Ballenpressen)
- Viele weitere Optionen zur Zusammenstellung eines maßgeschneiderten Angebots nach Ihren Vorstellungen

Absicherungsstufe Gold – Erweitert

Absicherungsstufe Platinum – Volle Reparatur



New Holland Apps

Product apps - iBrochure - NH Weather - NH News - Farm Genius - PLM Calculator - PLM Academy



Bestmögliche Unterstützung und Betreuung

Regelmäßige Schulungen sorgen für einen optimalen Ausbildungsstand des New Holland Händlerpersonals. Die Schulungen finden in Form von Intensivlehrgängen und Online-Kursen statt. Dieses moderne Konzept gewährleistet, dass Ihr Händler immer über die nötige Fachkompetenz für die optimale Instandhaltung der neuesten und technisch anspruchsvollsten New Holland Produkte verfügt.



New Holland Style

Sie wollen New Holland zu einem Teil Ihres täglichen Lebens machen? Schauen Sie sich unser umfangreiches Angebot unter www.newhollandstyle.com an. Wir halten ein breit gefächertes Artikelsortiment für Sie bereit - robuste Arbeitskleidung, eine große Auswahl von maßstabsgetreuen Modellen und Vieles mehr. New Holland. So individuell wie Sie.

Modelle		CX7.80	CX7.90	CX8.70	CX8.80	CX8.90
Getreideschneidwerk						
Schnittbreite: High-Capacity-Getreideschneidwerk	(m)	5,18 - 7,32	6,10 - 7,32	6,10 - 9,15	6,10 - 9,15	6,10 - 9,15
HD Varifeed™-Getreideschneidwerk	(m)	5,48 - 9,15	6,10 - 9,15	6,10 - 10,67	6,70 - 12,50	6,70 - 12,50
Superflex-Erntevorsatz	(m)	6,10 - 7,32	6,10 - 9,15	6,10 - 10,67	6,10 - 10,67	6,10 - 10,67
8200 Bandschneidwerk	(m)	9,15	9,15	9,15 - 10,67	9,15 - 12,50	9,15 - 13,70
8600 Superflex™-Bandschneidwerk	(m)	9,15	9,15	9,15 - 10,67	9,15 - 12,50	9,15 - 13,70
Schnittgeschwindigkeit, serienmäßig	(Schnitte/Minute)	1150	1150	1150	1150	1150
HD Varifeed™-Getreideschneidwerk	(Schnitte/Minute)	1300	1300	1300	1300	1300
Reservemesser und Reservemesserklingen		●	●	●	●	●
Multifinger-Einzugsschnecke		●	●	●	●	●
Haspeldurchmesser	(m)	1,07	1,07	1,07	1,07	1,07
Elektrohydraulische Haspelverstellung		●	●	●	●	●
Autom. Synchronisierung der Haspeldrehzahl zur Fahrgeschwindigkeit		●	●	●	●	●
Hydraulik-Schnellkuppler (ein Kupplungspunkt)		●	●	●	●	●
Maispflücker						
Anzahl Reihen Maispflücker		6 - 8	6 - 8	6 - 8	6 - 8	6 - 8
Anzahl Reihen – Starre Maispflücker		–	–	–	12	12
Integrierte Unterflurhäcksler		●	●	●	●	●
Lagermaisschnecken		●	●	●	●	●
Automatische Schneidwerksregelung						
Schnitthöhenautomatik		automatisch	automatisch	automatisch	automatisch	automatisch
Ausgleichsmodus		●	●	●	●	●
Autofloat™ III-System		●	●	●	●	●
Schrägförderer						
Förderkettenanzahl		3	3	4	4	4
Hydraulische Reversiereinrichtung Power Reverse™ für Schneidwerk und Schrägförderer	hydraulisch	hydraulisch	hydraulisch	hydraulisch	hydraulisch	hydraulisch
Hangparallelerstellung		●	●	●	●	●
Verstellbarer Schnittwinkel		●	●	●	●	●
Scheibenfläche der Harvest Suite™ Ultra-Kabine						
	(m²)	6,3	6,3	6,3	6,3	6,3
Kabine-Kategorie - EN 15695		2	2	2	2	2
Halogen-Scheinwerferpaket		●	●	●	●	●
LED-Scheinwerferpaket		○	○	○	○	○
Luftgefederter Deluxe-Stoffsitz mit Sitzheizung und aktiver Belüftung		●	●	●	●	●
Luftgefederter Ledersitz mit Sitzheizung, aktiver Belüftung		○	○	○	○	○
Beifahrersitz		●	●	●	●	●
Lederlenkrad		●	●	●	●	●
CommandGrip™-Fahrhebel		●	●	●	●	●
Schwenkbarer IntelliView™ IV-Monitor		●	●	●	●	●
Zweiter IntelliView™ IV-Monitor		○	○	○	○	○
Bruchsichere Weitwinkel-Außenspiegel		●	●	●	●	●
3 Kameras		○	○	○	○	○
ACS-System (automatisches Erntegut-Einstellsystem)		●	●	●	●	●
Klimaanlage und Kühlbox		●	●	●	●	●
Klimaautomatik		○	●	●	●	●
Heizung		●	●	●	●	●
Beheizbare Bodenmatte		○	○	○	○	○
Integrierte Kühlbox		●	●	●	●	●
MP3 Bluetooth-Radio (Freisprechanlage)		○	○	○	○	○
2 x USB-Ladeanschlüsse		●	●	●	●	●
Sound-System mit 4 Lautsprechern		●	●	●	●	●
Innengeräuschpegel (Bestwert) - 77/311/EWG	[dB(A)]	73	73	73	73	73
New Holland Precision-Land-Management-Systeme						
MyPLM®Connect-Telematiksystem		○	○	○	○	○
Spurführungssysteme						
SmartSteer™-Lenkautomatik		○	○	○	○	○
IntelliSteer®-Lenkautomatik		○	○	○	○	○
IntelliCruise™ II-System		○	○	○	○	○
Automatisches Spurführungssystem für Maispflücker		○	○	○	○	○
Precision Farming						
Feuchtemessung		○	○	○	○	○
Ertrags- und Feuchtemessung		○	○	○	○	○
Vollständige Precision Farming-Ausstattung mit: Ertrags- und Feuchtemessung, DGPS-Ertragskartierung		○	○	○	○	○
PLM®-Desktop-Software und Software-Kundenservice		○	○	○	○	○
Dreschtrömmeln						
Breite	(m)	1,3	1,3	1,56	1,56	1,56
Durchmesser	(m)	0,75	0,75	0,75	0,75	0,75
Standardausführung / Ultra-Flow™ Dreschtrömmel		●/○	●/○	●/○	●/○	●/○
Leistenanzahl		10	10	10	10	10
Drehzahlbereich	(U/min)	305 - 905	305 - 905	305 - 905	305 - 905	305 - 905
Dreschkorb						
Mehrteilige Körbe		●	●	●	●	●
Fläche	(m²)	0,98	0,98	1,18	1,18	1,18
Leistenanzahl		16	16	16	16	16
Umschlingungswinkel	(Grad)	111	111	111	111	111
Wendetrommel						
Trommeldurchmesser (vier Leisten/vier Stifte)	(m)	0,475	0,475	0,475	0,475	0,475
Korbfläche der Wendetrommel	(m²)	0,24	0,24	0,29	0,29	0,29
Zentrifugalabscheider						
Durchmesser	(m)	0,72	0,72	0,72	0,72	0,72
Drehzahl	(U/min)	387 / 700	387 / 700	387 / 700	387 / 700	387 / 700
Schnelle Drehzahlumschaltung ohne Werkzeug		●	●	●	●	●
Korbfläche (mit Rechen)	(m²)	0,78	0,78	0,93	0,93	0,93
Multi-Thresh™-System		●	●	●	●	●
Gesamtabscheidefläche	(m²)	2,11	2,11	2,54	2,54	2,54
Straw Flow™-Wendetrommel		●	●	●	●	●
Fernverstellung für Zentrifugalabscheider		●	●	●	●	●

Modelle		CX7.80	CX7.90	CX8.70	CX8.80	CX8.90
Hordenschüttler						
Anzahl		5	5	6	6	6
Opti-Speed™-System mit variabler Schüttlerdrehzahl		●	●	●	●	●
Abscheidefläche	[m ²]	4,94	4,94	5,93	5,93	5,93
Reinigung						
Siebkasten mit automatischem Hangausgleich		●	●	○	○	○
Opti-Clean™-Reinigungssystem**		●	●	●	●	●
Von vorn demontierbarer Vorbereitungsboden		●	●	●	●	●
Vorreinigungssystem		●	●	●	●	●
Gesamte vom Wind bestrichene Siebfläche	[m ²]	5,4	5,4	6,5	6,5	6,5
Elektrische Siebverstellung		●	●	●	●	●
Reinigungsgebläse						
Opti-Fan™-System		●	●	●	●	●
Flügelanzahl		6	6	6	6	6
Antrieb bei Siebkastenausgleich		hydraulisch	hydraulisch	hydraulisch	hydraulisch	hydraulisch
Antrieb bei Siebkasten ohne Ausgleich		mechanisch	mechanisch	mechanisch	mechanisch	mechanisch
Drehzahlbereich bei Siebkastenausgleich	[U/min]	200 - 1100	200 - 1100	200 - 1100	200 - 1100	200 - 1100
Variabler Drehzahlbereich - auf Wunsch - niedrig ohne Siebkastenausgleich	[U/min]	210 - 495	210 - 495	210 - 495	210 - 495	210 - 495
Variabler Drehzahlbereich - Standard - hoch ohne Siebkastenausgleich	[U/min]	500 - 945	500 - 945	500 - 945	500 - 945	500 - 945
Zwei Gebläseöffnungen		●	●	●	●	●
Elektrische Drehzahlregulierung von der Kabine aus		●	●	●	●	●
Überkehrsystem						
Roto-Thresher™-System	[Anzahl der Rotoren]	1	1	2	2	2
Überkehranzeige am IntelliView™ IV-Monitor		●	●	●	●	●
Körnerlevator						
Hochleistungs-Körnellevator mit verstärkter Kette und Klappen		●	●	●	●	●
Korntank						
Fassungsvermögen	[l]	9000	10000	9500 / 11500****	11500	12500
Zentrale Befüllschnecke		●	●	●	●	●
Entleerschnelle						
Obenentleerung		●	●	●	●	●
Abtangkwindigkeit	[l/s]	125	125	125	125	125
Kornprobentnahmeklappe		●	●	●	●	●
Meldevorrichtung für vollen Korntank		●	●	●	●	●
Schwenkbereich der Abtankschnelle	[Grad]	105	105	105	105	105
Schwenkbares Abtankrohrstück		○	○	○	○	○
Elektrik						
12-Volt-Generator serienmäßig / auf Wunsch	[A]	190	190	190	190	190
Batteriekapazität	[Kaltstartleistung / Ah]	730 / 2x107	730 / 2x107	730 / 2x107	730 / 2x107	730 / 2x107
Motor*						
Erfüllt Abgasnorm		FPT Cursor 9*	FPT Cursor 9*	FPT Cursor 9*	FPT Cursor 9*	FPT Cursor 9*
Hubraum	[cm ³]	8700	8700	8700	8700	8700
ECObLue™-System (Selective Catalytic Reduction)		HI-eSCR 2	HI-eSCR 2	HI-eSCR 2	HI-eSCR 2	HI-eSCR 2
Einspritzanlage		Common Rail	Common Rail	Common Rail	Common Rail	Common Rail
Motorleistung bei 2100 U/min - ISO 14396 - ECE R120	[kW (PS)]	225 (306)	245 (333)	245 (333)	275 (374)	308 (420)
Max. Motorleistung bei 2000 U/min - ISO 14396 - ECE R120	[kW (PS)]	250 (340)	275 (374)	275 (374)	305 (415)	338 (460)
Elektronischer Regler		●	●	●	●	●
Verbrauchsmessung und Anzeige am IntelliView™ IV-Monitor		●	●	●	●	●
Luftkompressor		○	○	○	○	○
Blow-Off-System mit Drehsieb		○	○	○	○	○
Kraftstofftanks						
Dieseltankinhalt / AdBlue-Füllmenge	[l]	750 / 120	750 / 120	750*** / 120	750*** / 120	750*** / 120
Fahrantrieb						
Hydrostat		●	●	●	●	●
4-Gang-Getriebe		●	●	●	●	●
Elektrische Schaltung		●	●	●	●	●
Differenzialsperre		●	●	●	●	●
Allradantrieb		○	○	○	○	○
Endgeschwindigkeit, serienmäßig / auf Wunsch	[km/h]	30 / 40	30 / 40	30 / 40	30 / 40	30 / 40
SmartTrax™-Gummiraupenfahrwerk mit Terraglide™-Federung		-	○	-	○	○
Stroh-/Spreuemanagement						
Integrierter Strohhäcksler		●	●	●	●	●
Elektrisch verstellbare Leitbleche		●	●	●	●	●
Fernumschaltung zwischen Häckslerbetrieb und Schwadablage		○	○	○	○	○
Spreuverteiler		●	●	●	●	●
Opti-Spread™ aktive Verteilung		-	-	-	○	○
Gewicht						
Standardversion ohne Reifen, ohne Schneidwerk	[kg]	14266	14802	15507	15538	16034

● serienmäßig ○ auf Wunsch - nicht lieferbar * Entwickelt von FPT Industrial ** Nur erhältlich in Verbindung mit Siebkasten-Hangausgleich *** Optional 1.000 l **** Optional

Modelle-Maßangaben

	CX7.80 ^[B] / CX7.90			CX8.70 ^[B] / CX8.80 / CX8.90		
	Reifen	SmartTrax		Reifen	SmartTrax	SmartTrax mit Terraglide-Federung
Mit Antriebsrädern / Raupenlaufwerken ^[A]	710/70R42	800/70R38	61 / 72 cm	710/70R42	800/70R38	72,39 / 60,96 cm
Aufstandsfläche	-	-	1,49 / 1,77	-	-	1,77 / 1,49
Max. Höhe in Transportstellung	[m]	3,96	3,96 / 3,86	3,96	3,92	3,96 / 3,96
Max. Breite - Transport	[m]	3,2	3,44	3,29 / 3,49	3,44	3,69 / 3,49
Max. Länge mit ausgefahrenem Entleerrohr, ohne Schneidwerk	[m]	9,07	9,07	9,07 / 9,07	9,07	9,07 / 9,07

[A] Antriebsräder: neben den aufgeführten Rädern sind weitere Räder und SmartTrax 610 mm, 724 mm lieferbar [B] SmartTrax-Version nicht erhältlich

New Holland Top Service: Kundenunterstützung und Kundeninformation.



Top-Verfügbarkeit

Wir sind immer für Sie da: jeden Tag, rund um die Uhr, das ganze Jahr über! Welche Informationen Sie auch benötigen. Welches Problem oder welche Anfrage Sie auch haben. Alles, was Sie tun müssen, ist die gebührenfreie Rufnummer* von New Holland Top-Service wählen.



Top-Geschwindigkeit

Express-Versand: wann Sie es brauchen, wo Sie es brauchen!



Top-Priorität

Schnelle Lösung während der Saison: weil die Ernte nicht warten kann!



Top-Zufriedenheit

Wir leiten die nötigen Maßnahmen zur Lösung Ihres Problems ein und überwachen sie; und wir halten Sie auf dem Laufenden: bis Sie hundertprozentig zufrieden sind!



Wenn Sie an weiteren Details interessiert sind, wenden Sie sich bitte an Ihren New Holland Händler!

* Der Anruf ist aus dem Festnetz und den meisten deutschen und österreichischen Mobilfunknetzen gebührenfrei.

BEI IHREM VERTRAGSHÄNDLER



www.newholland.com/de - www.newholland.com/at

