



BiG X

680 · 780 · 880 · 1180

Feldhäcksler





BiG X

Feldhäcksler

- Leistungsstarke und emissionsarme Motoren von 687 bis 1156 PS
- 6 Einzugswalzen für Sicherheit und Häckselqualität
- **MaxFlow** Häckseltrommel mit 20, 28, 36 Messern, Biogas-Häckseltrommel mit 40 und 48 Messern
- **OptiMaxx** Walzen-Conditioner für intensive Kornaufbereitung
- KRONE **VariLOC** für flexiblen Lang- und Kurzschnitt



- KRONE **VariQuick** für schnelles Umrüsten mit/ohne Corn-Conditioner
- Bequemer Anbau der Erntevorsätze durch Rundbogaufnahme
- Einzelradaufhängung für extreme Wendigkeit
- Höhenverstellbare Komfortkabine für optimale Übersicht



BiG X 680 · 780 · 880 · 1180, das sind die extra starken Feldhäcksler von KRONE mit einer Leistung von 687 bis 1156 PS. Sie überzeugen nicht nur durch ihre hohe Schlagkraft und Häckselqualität, sondern ebenso durch Komfort und Handling.

KRONE OptiMaize	4
Der Gutfluss	8
Der Einzug	10
Das Häckselaggregat	12
Die Biogas-Trommeln	14
Die OptiMaxx Walzen-Conditioner	16
VariLOC	20
VariQuick	22
VariStream	24
StreamControl	26
Die Erntevorsätze	28
EasyFlow	30
XDisc	34
EasyCollect	38
XCollect	42
Die Motoren	46
Das Antriebskonzept	48
Das Fahrwerk	50
Die Ausstattungen	54
Das Multitank-Konzept	60
Die Kabine	58
Fahrer-Assistenz-Systeme	62
Technische Daten	66



KRONE OptiMaize

- KRONE Häckseltechnik für Mais in optimaler Futterqualität
- **OptiMaize S, M, L, XL** mit variablen Schnittlängen von 4 bis 30 mm
- KRONE **MaxFlow**- und Biogas-Trommeln mit unterschiedlicher Messerzahl für die jeweils zum Betrieb passende Häcksellänge
- KRONE OptiMaxx Walzen-Conditioner für optimale Auffaserung und Kornaufbereitung
- KRONE **VariLOC** für flexiblen Lang- und Kurzschnitt ohne Umbau

Mit OptiMaize macht KRONE seinen BiG X zu einem absolut flexiblen Feldhäcksler für alle Schnittlängen, die ein Futterbaubetrieb benötigt. MaxFlow- und Biogas-Häckseltrommeln mit unterschiedlicher Messerzahl in Kombination mit darauf abgestimmten KRONE Conditionern sorgen für beste Häckselqualität und intensivste Aufbereitung bei verschiedenen Häcksellängen im Bereich von 4 bis 30 mm. Dieses weite Spektrum kann der BiG X mithilfe des VariLOC-Systems über eine verringerte Schnittfrequenz sogar ohne Umbau oder Tausch der Häckseltrommel abdecken.

Typ	Schnittlänge	Einsatzbereich	Trommel
OptiMaize S	4 mm – 7 mm	Biogas	40 Messer Biogas oder 36 Messer MaxFlow
OptiMaize M	8 mm – 10 mm	Milchvieh bei Ration mit ~40 % Mais Bullenmast	36 Messer MaxFlow oder 28 Messer MaxFlow
OptiMaize L	11 mm – 19 mm	Milchvieh bei Ration mit ~60 % Mais	28 Messer MaxFlow oder 20 Messer MaxFlow
OptiMaize XL	20 mm – 30 mm	Milchvieh bei Ration mit > 80 % Mais	20 Messer MaxFlow



„OptiMaizen“ mit dem KRONE BiG X Feldhäcksler

Futter von höchster Qualität ernten – das steckt hinter dem von KRONE entwickelten OptiMaize-Konzept. Rindviehhalter benötigen je nach Zusammensetzung der Futtermischung Silomais mit unterschiedlichen Häcksellängen. Dabei gilt: je weniger Struktur die Futtermischung enthält, desto größer sollte die Schnittlänge von Mais für eine wiederkäuergerechte Fütterung sein.

Kurze Schnittlängen werden vor allem bei Mais als Gärsubstrat in Biogasanlagen eingesetzt, während in der Bullenmast und Milchviehhaltung je nach Bedarf an Strukturfutter deutlich größere Häcksellängen erforderlich sind. Mithilfe verschiedener Häckseltrommeln (siehe Tabelle) und Aufbereiter können die BiG X Häcksler Mais mit KRONE OptiMaize flexibel im Kurz- und Langschnittverfahren ernten. Wo beispielsweise morgens möglichst fein gehäckselter Energiemais, mittags aber schon grob gehäckselter Futtermais für das Rindvieh zu ernten

ist, erweist sich das KRONE VariLOC als ideale Lösung. Mit diesem in die Riemenscheibe der Häckseltrommel integrierten Schaltgetriebe lässt sich die Trommeldrehzahl innerhalb weniger Minuten von 1250 auf 800 U/min reduzieren. Über die verringerte Schnittfrequenz vergrößert sich der Schnittlängenbereich um bis zu 53%. Auf diese Weise ist es möglich, ohne zusätzlichen Aufwand für einen Umbau der Trommel kurzfristig zwischen Kurz- und Langschnitt zu wählen. In Verbindung mit den KRONE OptiMaxx Walzen-Conditionern wird der BiG X somit zu einem echten „Allrounder“.

In der Praxis lassen sich die Häcksellängen in vier Bereiche einteilen: OptiMaize S, M, L, XL. Um die Maissilage optimal für die jeweilige Verwertung aufzubereiten, gibt es nach dem „OptiMaize“-Konzept die nachfolgend beschriebenen technischen Lösungen.



KRONE OptiMaize



OptiMaize S

Als Substrat für eine Biogasanlage wird der Mais möglichst kurz gehäckselt. In der Praxis hat sich je nach Feuchte des Erntegutes eine Häcksellänge von 4 bis 7 mm bewährt. Denn je kürzer die Häcksellänge ist, umso größer ist die Angriffsfläche für die Methangas erzeugenden Bakterien im Fermenter und damit die Gasausbeute. Für die Ernte von Biogasmais werdendieKRONEFeldhäcksler mit einer Biogas-Häckseltrommel ausgerüstet, die mit 40 oder 48 Messern bestückt ist. Alternativ ist OptiMaize S auch mit der MaxFlow Häckseltrommel mit 36 Messern zu erzeugen. Ein KRONE OptiMaxx Walzen-Conditioner mit 123/144 Zähnen bei einer Drehzahldifferenz von 30 % fasert das Erntegut anschließend auf und zerschlägt die Maiskörner, sodass sie leicht fermentieren.

OptiMaize M

Für die Bullenmast sowie für die Milchviehhaltung bei grasbetonter Fütterung mit bis zu 40 % Mais eignen sich Häcksellängen zwischen 8 und 10 mm. Bei dieser Schnittlänge und entsprechender Aufbereitung des Häckselgutes lässt sich Strukturmangel im Futter vermeiden. Für OptiMaize M eignen sich die KRONE MaxFlow Häckseltrommeln mit 36 und 28 Messern. Ideale Aufbereiter sind hier die KRONE OptiMaxx Walzen-Conditioner mit 123/144 Zähnen, deren Drehzahldifferenz sich von 30 % auf 40 % oder 50 % erhöhen lässt.



OptiMaize L

Schnittlängen von 11 bis 19 mm sind optimal für Milchvieh bei einem Maisanteil in der Futterration von rund 60 %. Eine strukturfördernde Aufbereitung des Silomais ist die Voraussetzung für ein wiederkäuergerechtes Futter für Milchkühe.

Für OptiMaize L eignet sich in erster Linie der Einsatz der KRONE MaxFlow Häckseltrommel mit 28 Messern oder auch mit 20 Messern. Als Aufbereitungsaggregate empfehlen sich hierfür die KRONE OptiMaxx Walzen-Conditioner mit 105/123 Zähnen, deren Drehzahldifferenz sich von 30 % auf 40 % oder 50 % erhöhen lässt.



OptiMaize XL

Bei einem Maisanteil von mehr als 80 % in der Milchviehration ohne ausreichend Gras oder Futterstroh lässt sich mit Schnittlängen von 20 bis 30 mm Strukturverlust im Futter vermeiden. Ideal für die Erzeugung von diesem Langschnittmais ist die MaxFlow Häckseltrommel mit 20 Messern in Kombination mit dem KRONE OptiMaxx Walzen-Conditioner mit 105/123 Zähnen bei 30 %, 40 % oder 50 % Drehzahldifferenz.



Der Gutfluss

- Beste Häckselqualität durch 6 Einzugswalzen
- Hoher Durchsatz mit Universal- und Biogas-Häckseltrommeln
- Intensive Kornaufbereitung durch **OptiMaxx Walzen-Conditioner**
- Flexible Häcksellängen durch **VariLOC** und halben Messersatz
- Kontinuierlicher Gutfluss durch **VariStream**
- Optional einstellbare Wurfweite über **StreamControl**
- Schneller Wechsel zum Graskanal- oder Corn-Conditioner dank **VariQuick**

Der BiG X erfüllt dank innovativer Technik die ständig steigenden Anforderungen hinsichtlich Leistung und Qualität. In der Geschwindigkeit verstellbare Einzugswalzen und Häckseltrommeln mit unterschiedlicher Messerzahl ermöglichen eine optimale Anpassung der Schnittlänge. Die Basis für höchste Durchsatzleistungen sind gefederte Trommelböden und Wurfbeschleunigerückwände, die einen kontinuierlichen Gutfluss gewährleisten.

Häckseltrommel

- Garant für beste Häckselqualität
- MaxFlow-Häckseltrommeln mit 20, 28, oder 36 Messern
- Biogas-Häckseltrommeln mit 40 und 48 Messern

Einzug

- Für die passende Häcksellänge
- 6 hydraulisch angetriebene Einzugswalzen
- Geschwindigkeit stufenlos aus der Kabine einstellbar

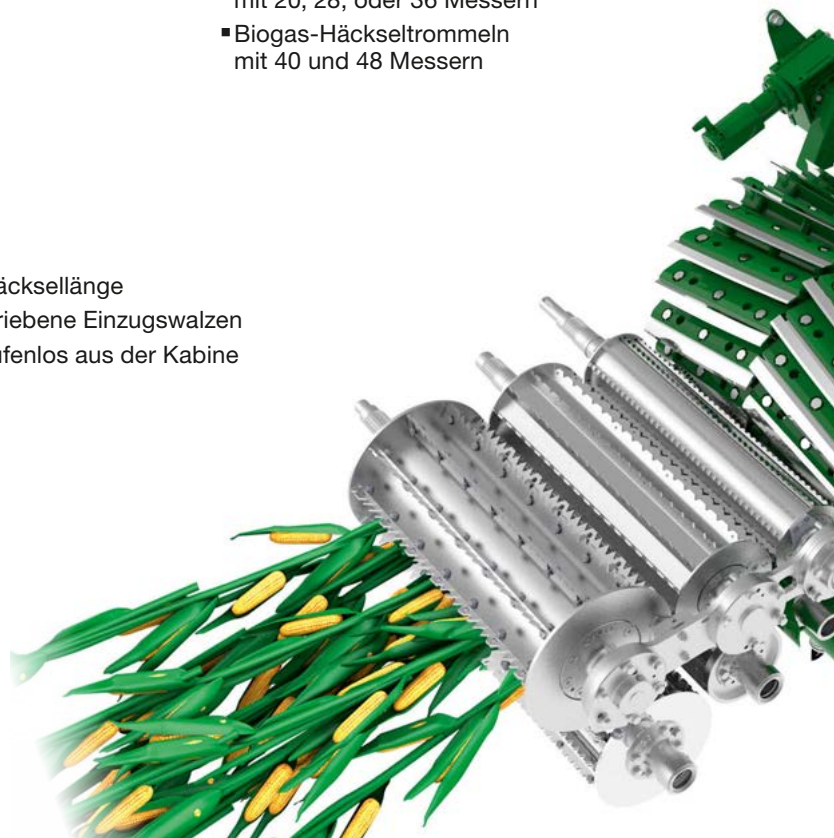



StreamControl

- leistungsstarker Wurfbeschleuniger
- einstellbare Wurfweite
- exaktes Beladen nachfolgender Transporteinheiten
- reduzierter Leistungsbedarf beim parallelen Überladen
- Arbeiten ohne Verluste

OptiMaxx Walzen-Conditioner

- Walzen mit 250 oder 305 mm Durchmesser und 710 mm Breite für maximale Leistungen
- Schräg verzahntes Walzenprofil mit einzigartigem Scher-Effekt für perfekte Aufbereitung
- Bis zu 50 % Drehzahldifferenz für optimale Auffaserung

VariQuick

- Minimaler Zeitaufwand für Wechsel Graskanal/Corn-Conditioner
- schnelles Umrüsten für die Arbeit mit Corn-Conditioner oder Graskanal
- komfortabler Ausbau des Corn-Conditioners über mechanische Schwenkeinrichtung

VariStream

- Maximaler Durchsatz
- gefederter Häckseltrommel-Boden
- gefederte Wurfbeschleuniger-Rückwand
- kontinuierlicher Gutfluss auch bei ungleichmäßiger Gutzufuhr



Der Einzug

- Hydraulischer Antrieb: Einstellung der Häcksellänge stufenlos aus der Kabine
- 6 Vorpresswalzen für beste Häckselqualität
- Perfekter Schutz gegenüber Fremdkörpern: Langer Weg vom Metalldetektor bis zur Häckseltrommel und Metallerkennung über die gesamte Kanalbreite

Beim Exaktfeldhäcksler üben schon die Einzugsorgane einen großen Einfluss auf die Häckselqualität aus. Die 6 Einzugswalzen des BiG X pressen das Häckselgut kontinuierlich mit hohem Druck, sodass es sich leichter und exakter häckseln lässt. Dabei ermöglicht der hydraulische Antrieb der Einzugsorgane eine manuelle oder automatische Einstellung der Schnittlänge.



Sicher und flexibel

Sechs Vorpresswalzen und der 820 mm große Abstand der vorderen Walze mit Metalldetektor zur Gegenschneide sorgen für eine bessere Vorpressung und Sicherheit vor metallischen Fremdkörpern, insbesondere bei schnellen Einzugs- und Häckselgeschwindigkeiten. Mithilfe des hydraulischen Antriebs und AutoScan lässt sich die Häcksellänge je nach Reifegrad des Erntegutes automatisch anpassen.



Über die ganze Breite

Auf der gesamten Breite der vorderen unteren Einzugs- und Vorpresswalze befinden sich Sensoren, die aufgenommene Metalle sicher erkennen. Die große Öffnung zwischen den Einzugs- und Vorpresswalzen ermöglicht höchste Durchsätze. Dank der robusten Antriebe halten die Vorpresswalzen größten Belastungen stand.



Ständig unter Druck

Die Kombination aus drückenden und ziehenden Federn sorgt für einen hohen Anpressdruck der Einzugswalzen. Auf diese Weise lässt sich das Erntegut gleichmäßig verdichten.



V-Klappung

Der Einzug kann einfach nach vorne geklappt werden, um die Häckseltrommel und Gegenschneide zu kontrollieren.



Gut durchdacht

Für Kontroll- und Wartungszwecke am Häckselaggregat kann man den Einzug einfach auf ein Transportgestell absetzen.



Das KRONE Häckselaggregat

- KRONE Häckseltrommeln mit 20, 28, 36, 40 oder 48 Messern
- Hohe Schwungmasse: Geschlossene Trommeln mit 660 mm Durchmesser
- Top-Häckselqualität: Auf BiG X 680, 780, 880 und 1180 abgestimmte Trommeln mit einer Breite von 800 mm
- Geringer Kraftstoffverbrauch: hohe Schwungmasse, ziehender Schnitt





Mit auf den Häcksler abgestimmten Trommelabmessungen und optimal gewählter Messeranzahl lässt sich nicht nur die Leistung des Häckslers steigern, sondern auch dessen Einsatzspektrum erweitern. Das vielfältige Angebot an Häckseltrommeln für OptiMaize ermöglicht den weltweiten und vielseitigen Einsatz bei bester Häckselqualität.



Optimale Schichtdicke

Entscheidend für eine gute Häckselqualität sind neben der Messerzahl auch die Mächtigkeit des durchlaufenden Erntegutes und damit die Breite der Häckseltrommel. Mit den 800 mm breiten KRONE MaxFlow und Biogas-Häckseltrommeln kommen die BiG X 680, 780, 880 und 1180 diesen Qualitätsansprüchen in gewohnter Weise nach.

Häckseltrommeln für OptiMaize

					
Trommeltyp	MaxFlow	MaxFlow	MaxFlow	Biogas	Biogas
Anzahl Messer	20	28	36	40	48
Schnittlänge	5-31 mm	4-22 mm	3-17 mm	2,5-15 mm	2-12 mm



Ziehender Schnitt

Mit den v-förmig in einem Winkel von 11° zur Gegenschneide angeordneten Messern überzeugen die KRONE Häckseltrommeln mit kontinuierlichem Gutfluss, hoher Laufruhe und geringem Leistungsbedarf.



Sicher und passend

Der BiG X kann mit Gras-, aber auch mit Maismessern ausgerüstet werden. Langlöcher ermöglichen die exakte Einstellung zur Gegenschneide, sorgen für Sicherheit beim Aufprall auf feste Fremdkörper und verhindern Messerbruch.



Damit alles stimmt

Für eine gute Schnittqualität muss der Abstand zwischen Messer und Gegenschneide stimmen. Das Ausrichten der Messer erfolgt schnell und einfach per Exzenter.



Geschützter Häckseltrommelkörper

Die Anschraubleiste vom Messer dient zusätzlich als Verschleißschutz für den geschlossenen Häckseltrommelkörper.



Die KRONE **Biogas-Häckseltrommel**

- Biogas-Häckseltrommeln mit 40 und 48 Messern für **OptiMaize S**
- Hohe Schnittfrequenz bei weniger Überlängen
- Sehr wirtschaftlich durch hohen Durchsatz bei geringem Dieserverbrauch
- Kurzes Häckselgut für hohe Gasausbeute

Die mit 40 oder 48 Messern bestückten KRONE Biogas-Häckseltrommeln zerkleinern das Erntegut sehr intensiv. Die geringe Häcksellänge von OptiMaize S gewährleistet einen hohen Durchsatz sowohl bei der Ernte auf dem Feld als auch im Fermenter. Damit trägt der BiG X ganz wesentlich zum wirtschaftlichen Erfolg von Biogasanlagen bei.



40-Häckseltrommel für OptiMaize S

Aufgrund des höheren Durchsatzes und des geringeren Dieserverbrauchs pro Tonne Häckselgut rechnet sich die Biogas-Häckseltrommel mit 40 Messern sehr schnell. Das mit einer theoretischen Häcksellänge von 2,5 bis 15 mm sehr kurze Häckselgut beschleunigt den Abbau im Fermenter und verbessert die Gasausbeute. Dadurch verringert sich die benötigte Anbaufläche für die Biogasproduktion.



Hohe Schnittfrequenz

Dank der hohen Schnittfrequenz mit 40 Messern kann mit der Biogas-Häckseltrommel auch bei geringer Häcksellänge schneller gefahren werden und mehr Durchsatz erreicht werden.



„Standard- gegen Biogas-Häckseltrommel“

Schnittlänge: 5 mm

Verbrauch in l/t FM

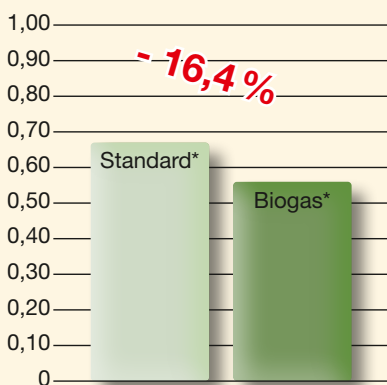

Durchsatz in t FM/h

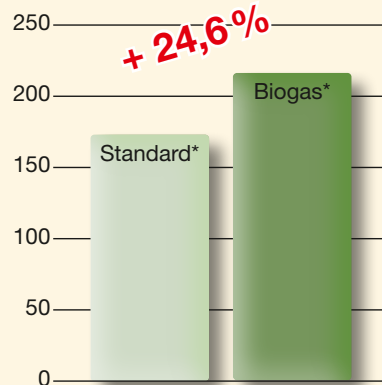

*Standard = 28 Messer *Biogas = 40 Messer

Mehr Leistung – weniger Kosten

Bei kurzen Häcksellängen bringt der Einsatz der „Biogas-Häckseltrommel“ mit 40 Messern im Vergleich zur Standard-Häckseltrommel mit 28 Messern fast 25 % höheren Durchsatz, wobei der Kraftstoffverbrauch pro t Häckselgut um ca. 16 % sinkt.

48-Messer-Häckseltrommel für OptiMaize S

Mit 20 % höherer Schnittfrequenz gegenüber der 40-Messer-Häckseltrommel und einer theoretischen Häcksellänge von nur 2 bis 12 mm kann die mit 8 Messern mehr bestückte Super-Biogas-Häckseltrommel noch kürzer häckseln. Die Gasausbeute und der Durchsatz erhöhen sich noch einmal. Bei gleicher Häcksellänge sinkt der Verbrauch an Dieselkraftstoff pro Tonne Erntegut.





Die KRONE **OptiMaxx Walzen-Conditioner**

Walzen-Conditioner in neuem Design

- **OptiMaxx** Walzen-Conditioner mit 250 mm oder 305 mm Durchmesser
- Schrägverzahntes Profil für perfekte Aufbereitung für **OptiMaize S bis XL**
- Walzenabstand bequem von der Kabine aus verstellbar
- Starkes Federpaket für konstant hohen Anpressdruck
- Bestmögliche Auffaserung mit optional bis zu 50 % Drehzahldifferenz
- **BusaCLAD**-Beschichtungstechnologie für höchste Standzeiten

Für eine optimale Verdaulichkeit muss jedes Korn intensiv aufbereitet sein. Diese Forderung aus der Praxis erfüllen die von KRONE neu entwickelten Walzen-Conditioner OptiMaxx 250/305 mit ihrem schrägverzahnten Profil ganz hervorragend.

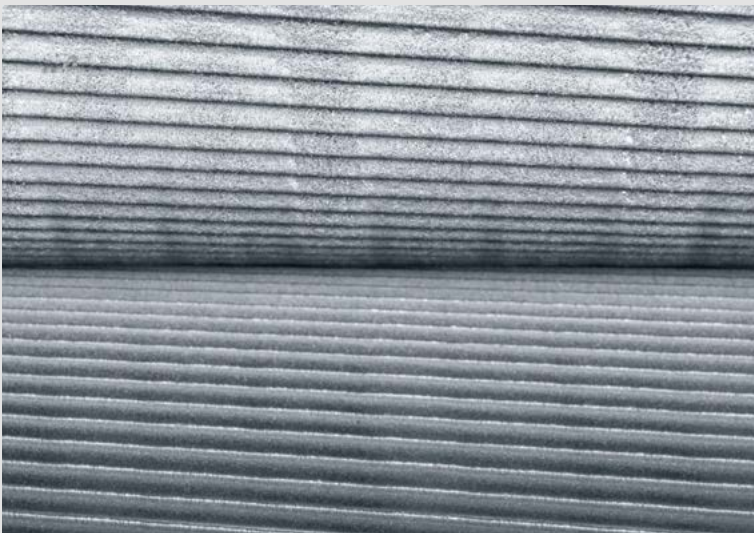

Perfekt aufbereitet

Die neuen OptiMaxx Walzen-Conditioner haben nun ein um 5 Grad angewinkeltes Zahnprofil. Daraus resultiert ein deutlich verbesserter Scher-Effekt mit perfekter Aufbereitung des Erntegutes. Dies wird sowohl in Längs- als auch in Querrichtung sehr intensiv aufbereitet.

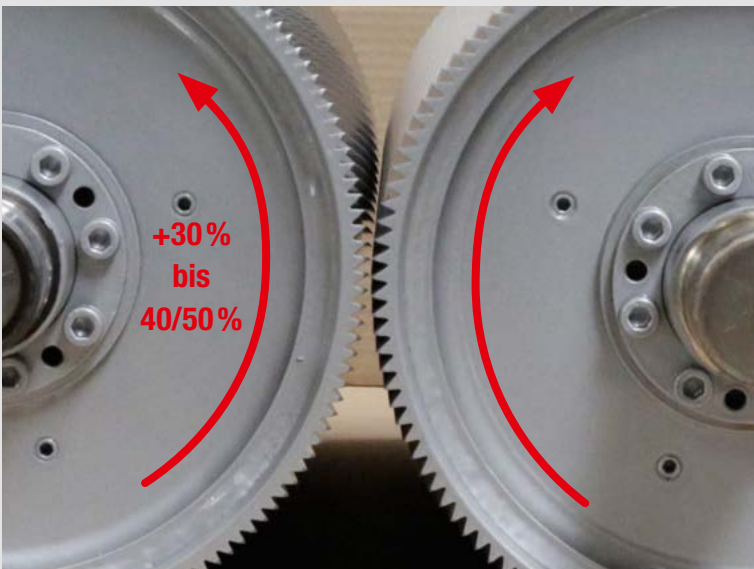

Für maximale Intensität

Die beiden Zahnwalzen drehen sich serienmäßig mit einer Geschwindigkeitsdifferenz von 30 %. Diese lässt sich auf 40 bis 50 % steigern, um beispielsweise im Bereich des Längsschnitts (OptiMaize XL) eine vollständige Aufbereitung und Auffaserung von langem Erntegut zu erzielen.



Variabler Walzenabstand

Der Walzenabstand variiert von 0,5 bis 7,0 mm und lässt sich mithilfe eines Elektromotors stufenlos aus der Kabine verstellen. Der Fahrer ist jederzeit per Display über die aktuelle Einstellung informiert.

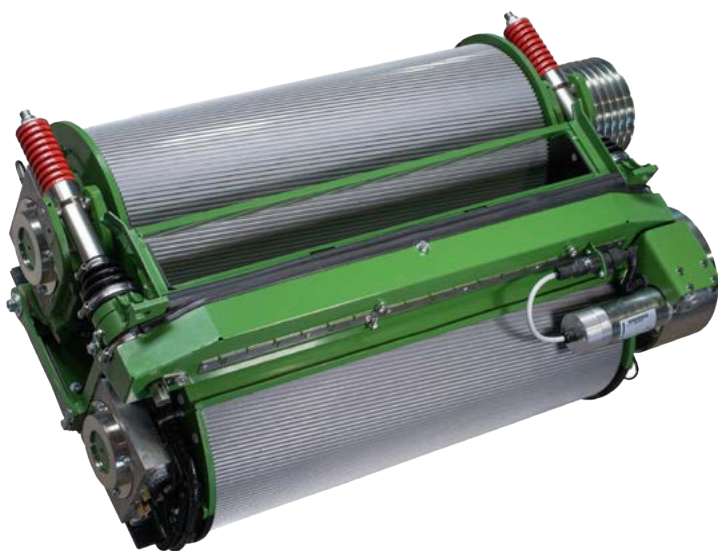

Stets ausreichend Druck

Die beiden Walzen-Conditioner OptiMaxx 250 und 305 (links abgebildet) sind mit einem großen und starken Federpaket ausgerüstet. Dies sorgt für eine konstant hohe Krafteinwirkung auf das Erntegut, so dass das Korn und die Restpflanze in allen Schnittlängenbereichen intensiv aufbereitet werden.



Die KRONE OptiMaxx Walzen-Conditioner

OptiMaxx 250 und 305

OptiMaize S

OptiMaize M

OptiMaxx 250: Top-Standard

Mit dem neuen OptiMaxx 250 bietet KRONE für seine BiG X Baureihe 680/780/880/1180 einen Walzen-Conditioner mit noch besserer Performance an.

Dieser neu entwickelte Aufbereiter zeichnet sich durch folgende Eigenschaften aus:



- Walzen mit **250 mm großem Durchmesser** mit einzigartigem Scher-Effekt durch schrägverzahntes Walzenprofil
- **10 % breitere Walzen und 7 % höhere Walzendrehzahl** (im Vergleich zum Vorgängermodell) mit entsprechend höherer Reibfläche für beste Gutannahme sowie intensivere Aufbereitung und optimalen Kornaufschluss
- **Größeres und stärkeres Federpaket** für konstante und hohe Krafteinwirkung auf das Häckselgut
- Kombination von Walzen-Conditionern mit speziellen Zahnzahlen:
 - 105/123 Zähne für mittlere bis lange Häcksellängen
 - 123/144 Zähne für kurze bis mittlere Häcksellängen
- **Drehzahl serienmäßig 30 %, optional 40 % bzw. 50 %** für eine intensivere Auffaserung bei bestem Kornaufschluss
- **Optional BusaCLAD-Beschichtungstechnologie für höchste Standzeiten**
- **Temperaturüberwachung** an der Walzenlagerung mit Anzeige im Maschinenterminal für höchste Sicherheit als Option

OptiMaize

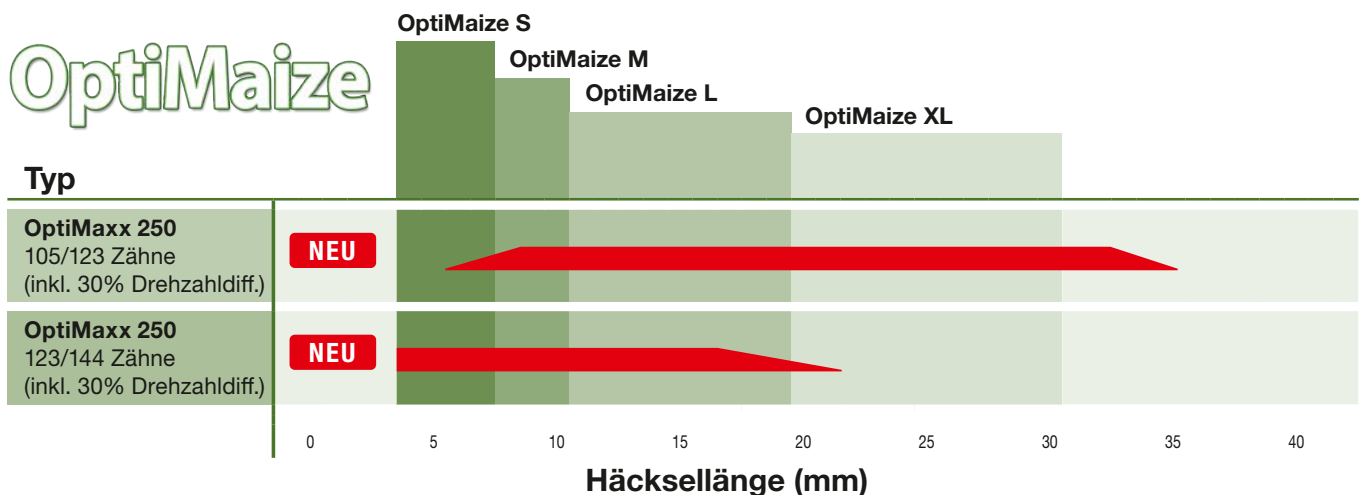



OptiMaize L



OptiMaize XL

OptiMaxx 305: Für maximale Leistung

Um das Potenzial seiner leistungsstarken BiG X 680/780/880/1180 noch besser auszunutzen, bietet KRONE nun für die gesamte Baureihe den OptiMaxx 305 an. Entsprechend dem enormen Leistungsvermögen dieser Feldhäcksler verfügt dieser Walzen-Conditioner über einen im Vergleich zum OptiMaxx 250 um 55 mm größeren Durchmesser mit folgenden Eigenschaften:



- Walzen mit **305 mm großem Durchmesser** mit dem speziellen Scher-Effekt durch das schrägverzahnte Walzendesign
- **11% größere Reibfläche und 20% höhere Umfangsgeschwindigkeit** (im Vergleich zum OptiMaxx 250) für eine vorbildliche Gutannahme sowie intensive Aufbereitung und optimalen Kornaufschluss bei hohen Durchsätzen und großen Häcksellängen
- **Größeres und stärkeres Federpaket** für konstante und hohe Kraftereinwirkung auf das Erntegut
- Neu gestaltetes Gehäuse mit verstärkter Lagerung für hohe Standzeiten
- **Temperaturüberwachung** an der Walzenlagerung mit Anzeige im Maschinenterminal für höchste Sicherheit
- Vorbildliche Service- und Wartungsfreundlichkeit etwa beim Wechsel von Lagern, Walzen und Riemenscheiben sowie schnelle Reinigung dank größerer Öffnungen
- Kombination von Walzen-Conditionern mit speziellen Zahnzahlen:
 - 125/150 Zähne für mittlere bis lange Schnittlängen
 - 150/175 Zähne für kurze bis mittlere Schnittlängen
- **Drehzahldifferenz serienmäßig 30%, optional 40%** für intensivere Auffaserung bei bestem Kornaufschluss
- **Optional Busa^{CLAD}-Beschichtungstechnologie** für höchste Standzeiten

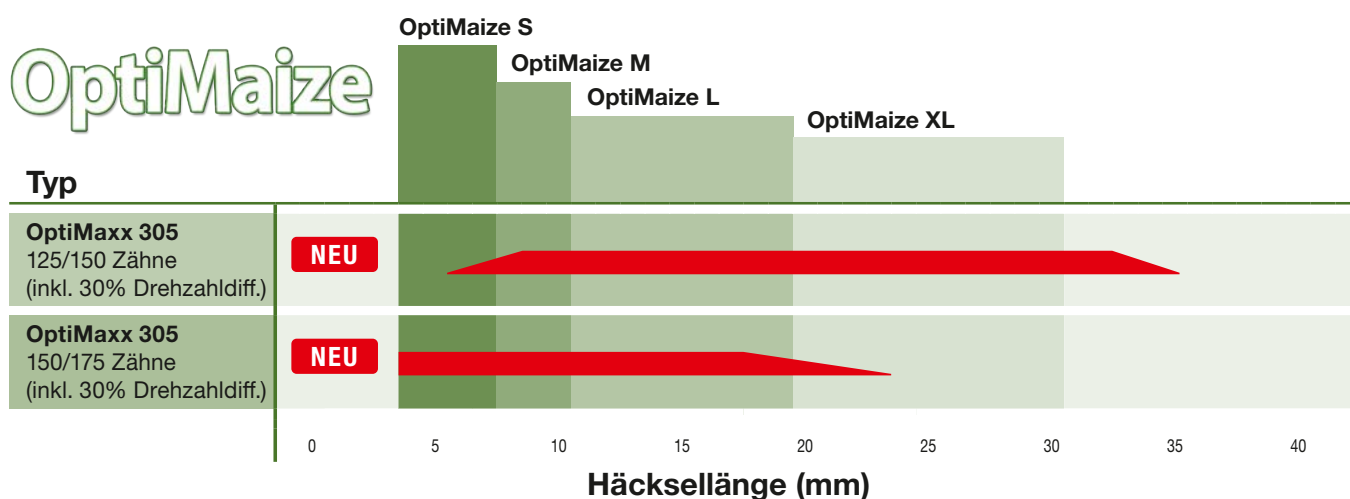



KRONE VariLOC

- „Allrounder“ bei **OptiMaize** durch weltweit einzigartiges System
- Getriebe an der Häckseltrommel für flexiblen Einsatz im Kurz- und Langschnitt
- Umschaltung der Drehzahl der Häckseltrommel in wenigen Minuten
- Kein zusätzlicher Umbau- oder Planungsaufwand nötig

Das KRONE VariLOC ist ein Getriebe in der Riemenscheibe der Häckseltrommel. Durch ein einfaches Umstellen der Trommeldrehzahl von 1250 auf 800 U/min mit einem Standard-Maulschlüssel lässt sich der Schnittlängenbereich der Häckseltrommel um bis zu 50 % vergrößern. Mit diesem System lässt sich kurzfristig zwischen Kurz- und Langschnitt wählen. Ganz im Sinne von OptiMaize werden so die sehr vielfältigen Anforderungen der Kunden ohne zusätzlichen Umbau erfüllt. In Verbindung mit dem Walzen-Conditioner mit 105/123 Zähnen wird auf diese Weise aus dem BiG X ein echter Allrounder, der ein Höchstmaß an Flexibilität bietet.

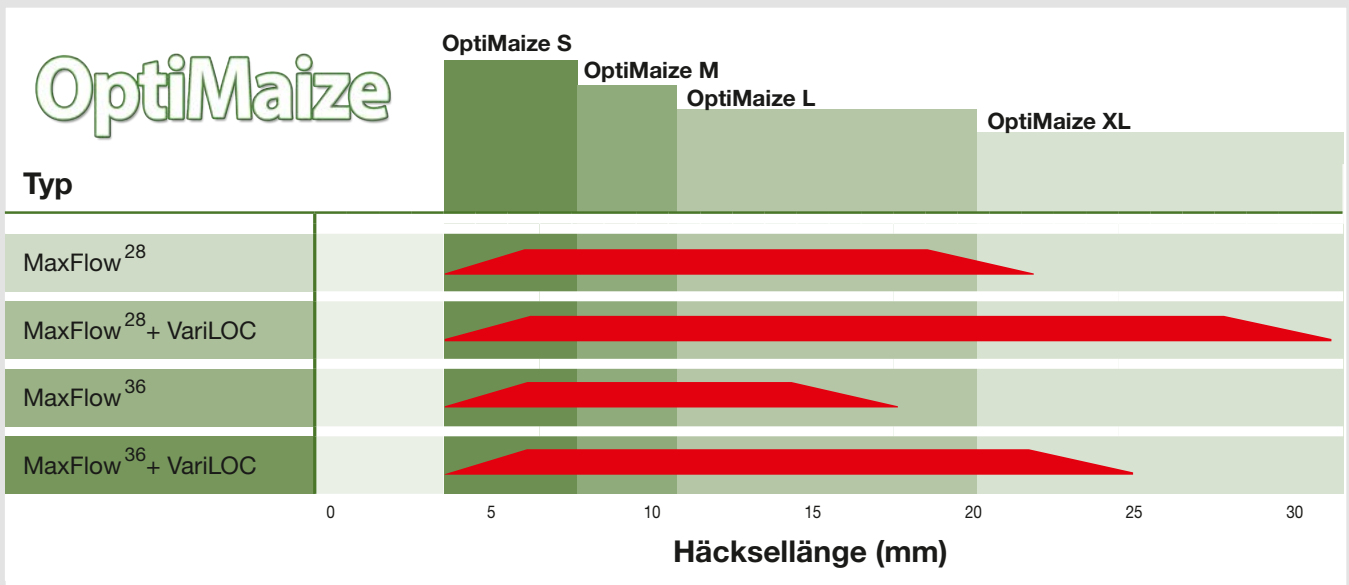

Enorm flexibel

Das KRONE VariLOC gibt es für die KRONE MaxFlow Häckseltrommeln mit 28 und 36 Messern. Das Schaltgetriebe ermöglicht es, das gesamte Schnittlängenspektrum von OptiMaize S bis XL ganz nach Ihren Anforderungen mit einer 28er oder 36er MaxFlow abzudecken.

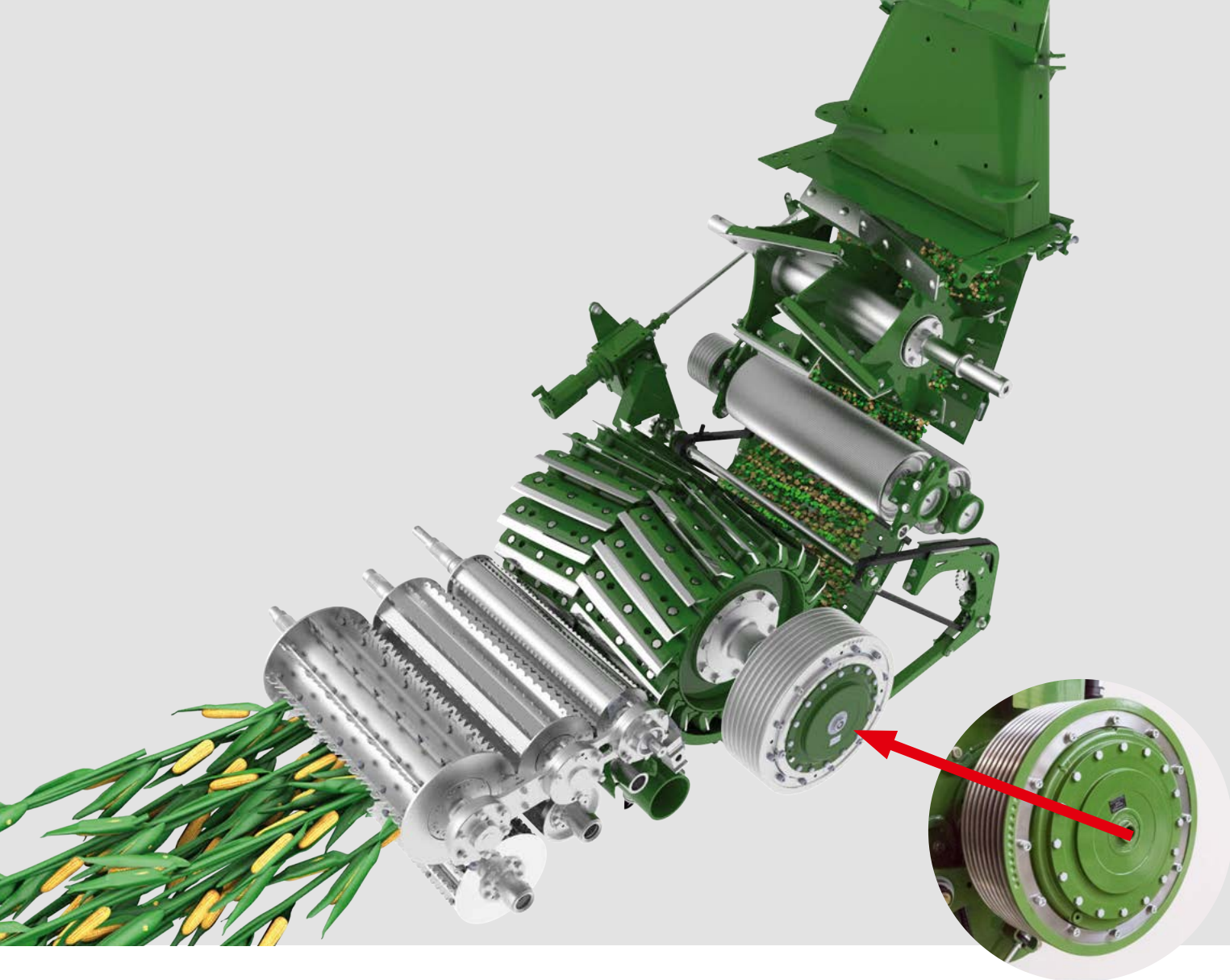

Schnittlängenbereiche mit VariLOC

Häckseltrommel	min. LOC [mm]	max. LOC [mm]	Schnittlängenbereich [mm]	Vergrößerung Schnittlängenbereich
MaxFlow 28	4	22	18	
MaxFlow 28 mit VariLOC	4	30	26	+ 45 %
MaxFlow 36	3	17	14	
MaxFlow 36 mit VariLOC	3	24	21	+ 50 %

Breiteres Spektrum

Das KRONE VariLOC vergrößert den Schnittlängenbereich der MaxFlow Häckseltrommeln mit 28 und 36 Messern erheblich. Bei der 36er Häckseltrommel erweitert sich das Spektrum von 3 bis 17 mm auf nunmehr 3 bis 24 mm um 50 %. Bei der 28er Trommel vergrößert sich der Schnittlängenbereich um 45 %, und zwar von 4 bis 22 mm auf 4 bis 30 mm. Das ist die Basis für eine flexible Anpassung der Häcksellänge an die jeweilige Verwertung des Futters.



KRONE **VariQuick**

- Schneller Wechsel von Graskanal auf Corn-Conditioner und umgekehrt
- Komfortable Umstellung über einen Kettentrieb
- Umstellung innerhalb weniger Minuten
- Schneller und einfacher Ausbau des Corn-Conditioners

VariQuick ermöglicht eine sehr schnelle Umstellung des BiG X von Mais- auf Grasbetrieb und umgekehrt. Mithilfe eines Kettentriebs mit optionalem elektrischen Antrieb lässt sich der Corn-Conditioner ganz einfach in den Gutfluss hineinschwenken oder ausschwenken. Bei längerfristigem Einsatz im Gras kann man den Corn-Conditioner nach unten schwenken und zur Seite hin entnehmen.



Schneller Wechsel

Mit einem Kettentrieb und einer Handkurbel oder optionalem Elektromotor (wie in der Abbildung) ist ein schneller Wechsel von Corn-Conditioner auf Graskanal und umgekehrt einfach möglich. So lässt sich der BiG X in kurzer Zeit flexibel in Mais/Gras oder GPS/Gras einsetzen.



Einfach zu transportieren

Nach der werkzeuglosen Anbringung der Transporträder lässt sich der nach unten geschwenkte Corn-Conditioner seitlich unter dem Häcksler herausziehen und zum Lagerort rollen.



Corn-Conditioner im Einsatz

In dieser Position befindet sich der Corn-Conditioner im Gutfluss. So kann der Aufbereiter die Körner von Mais oder Getreide intensiv aufbereiten, um die Inhaltsstoffe besser aufzuschließen.



Corn-Conditioner in Parkposition

Mithilfe des Kettentriebs wird der Corn-Conditioner aus dem Gutfluss herausgenommen und befindet sich in einer Parkposition. Das ermöglicht ein kurzfristiges Arbeiten mit Grasschacht im Anwelkgut.

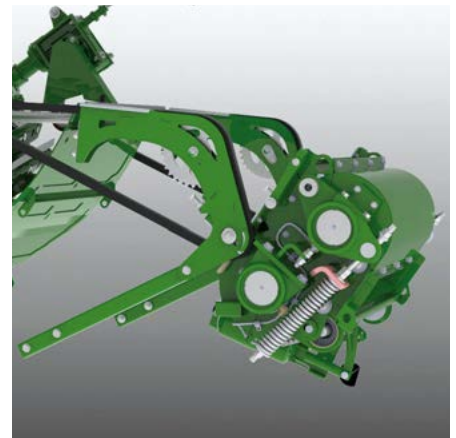

Ausbau des Corn-Conditioners

Wenn der Corn-Conditioner längere Zeit nicht benötigt wird, kann er über den Kettentrieb nach unten gefahren und anschließend ausgebaut werden.



KRONE VariStream

- Kontinuierliche Leistung bei unregelmäßiger Gutzufuhr
- Hohe Laufruhe auch bei ungleichmäßigen Schwaden
- Hoher Durchsatz
- Beste Häckselqualität
- Perfekter Arbeitskomfort

Mit gefederten Böden unter der Häckseltrommel und hinter dem Wurfbeschleuniger sorgt das KRONE VariStream für ein verstopfungsfreies, kontinuierliches Arbeiten selbst bei ungleichmäßiger Gutzufuhr. Dadurch lässt sich der BiG X im Grenzbereich besser auslasten und benötigt zudem weniger Diesel pro Stunde.



Gefedert geht es leichter

Haufen in unregelmäßig geformten Schwaden erfordern mehr Konzentration, verringern die Leistung und können schließlich zu Verstopfungen führen. Der gefederte Boden der Häckseltrommel und die gefederte Rückwand des Wurfbeschleunigers ermöglichen bei plötzlicher Passage

erhöhter Erntemengen eine kurzfristige Ausdehnung des Gutflusskanals. Dessen flexibler Querschnitt trägt zur Entlastung des Motors und der Häckselaggregate bei. Der Vorteil: Der Häcksler läuft ruhiger und bringt mehr Leistung.

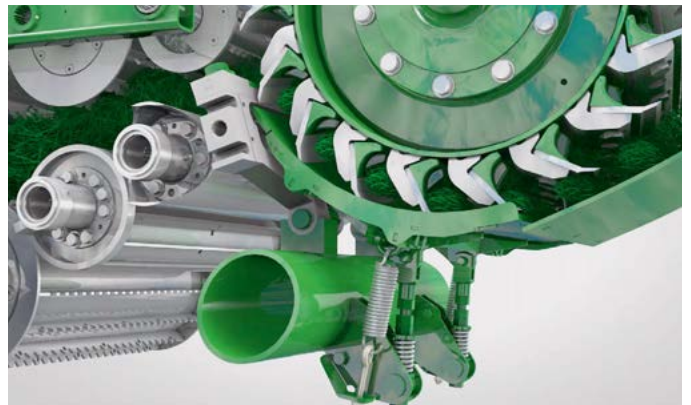

Beste Häckselqualität bei unregelmäßigem Gutfluss

Der gefederte Trommelboden ist im vorderen Bereich mit dem Amboss der Gegenschneide verbunden. Bei deren Nachstellen bleibt der Abstand vom Trommelboden zum Messer konstant. Die Häckselqualität ändert sich also auch nicht, wenn der gefederte Trommelboden bei ungleichmäßiger Gutzufuhr ausweicht.



Immer mit gebündeltem Strahl

Mit der gefederten Rückwand des Wurfbeschleunigers erreichen Sie bei allen Einsatzbedingungen die höchste Wurfleistung und beladen den Transportwagen zielgenau.



KRONE StreamControl

- Optional vom Fahrersitz aus einstellbare Wurfweite
- Gebündelter Gutstrahl auch bei großer Wurfweite
- Geringerer Leistungsbedarf mit abnehmender Wurfweite
- Verlustlose, exakte Befüllung der Transportwagen

Von der Kabine aus kann die Wurfweite über eine schwenkbare Klappe in der Rückwand des Wurfbeschleunigers bequem verstellt werden, um sie schnell an die Transportfahrzeuge anzupassen. Da der Wurfbeschleuniger bei geringer Wurfweite weniger Leistung benötigt, steht die dadurch eingesparte Motorleistung dem Häckselaggregat zur Verfügung und erhöht den Durchsatz.



Mit geringer Wurfweite

Bei geringer Wurfweite und Parallelfahrt der Transporteinheiten ist nur ein schwacher Strahl mit geringer Geschwindigkeit erforderlich. Die entstehenden Leistungsreserven stehen dann für höhere Häckselleistungen zur Verfügung.



Mit großer Wurfweite

Beim Beladen nachfolgender Transporteinheiten muss der Gutstrahl den Auswurfbogen mit hoher Geschwindigkeit verlassen. Die große Entfernung über den Traktor hinweg bis zur Transporteinheit erfordert einen kräftigen, gebündelten Strahl.

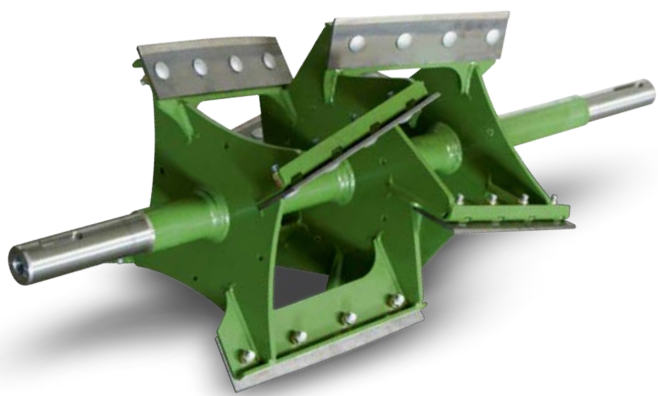

Wurfbeschleuniger

Die Wurf-schaufeln sind so geformt, dass der Gutstrom mit hoher Wurfleistung zur Mitte hin geführt wird.



Wurfweite variabel

Die Einstellung der Wurfweite erfolgt über die schwenkbare Klappe der Rückwand des Wurfbeschleunigers. Für die „kurze“ Wurfweite wird die Klappe aus dem Gutfluss geschwenkt. Das Erntegut hat weniger Kontakt mit dem Wurfbeschleuniger. Für die „weite“ Wurfweite wird die Klappe in den Gutfluss geschwenkt. Das Erntegut hat mehr Kontakt mit dem Wurfbeschleuniger.



Stufenlos per Elektromotor

Die stufenlose Einstellung der schwenkbaren Klappe in der Rückwand des Wurfbeschleunigers erfolgt über einen elektrischen Stellmotor.



Per Fahrhebel

Tasten im Bedienfeld des Fahrhebels ermöglichen die schnelle und einfache Bedienung der Wurfweitenverstellung.



In der Armlehne

Die zusätzliche Bedienung der Wurfweitenverstellung in der Armlehne bietet dem Fahrer höchsten Komfort.



Die KRONE Erntevorsätze

- Einfacher Austausch der Erntevorsätze
- Komfortabler An- und Abbau
- Geringste Rüstzeiten
- Kompakter Anbau
- Höchste Sicherheit

Das Schnellkupplersystem des BiG X ermöglicht ein schnelles, leichtes und sicheres An- und Abkuppeln der Erntevorsätze vom Fahrersitz aus. Sowohl bei Umbauten für den Straßentransport als auch bei wechselnden Erntegütern minimiert der Schnellkuppler die Rüstzeiten, sodass für die eigentliche Erntearbeit mehr Zeit zur Verfügung steht.



Perfekter Sitz

Der robuste Einzug mit oberen Führungsrollen und der untere Tragholm mit optional hydraulischen Verriegelungsbolzen erleichtern das An- und Abhängen der Erntevorsätze und geben dem Vorsatz eine sichere Führung.



Volle Anpassung

Ein seitlicher Hydraulikzylinder am pendelnd aufgehängten unteren Träger ermöglicht die aktive Anpassung des Vorsatzes an Bodenunebenheiten. Für die freie Pendelung wird der Hydraulikzylinder drucklos geschaltet.



Einfach gemacht

Zum Ankuppeln greifen die beiden Führungsrollen des BiG X Tragrahmens unter den Rundbogen des Vorsatzes.



Einzigartig

Der von den Führungsrollen getragene Rohrbügel an den Erntevorsätzen ermöglicht das seitliche Pendeln der Vorsätze. Überzeugend sind der weite Pendelweg und das leichte An- und Abkuppeln der Erntevorsätze.



Komfortabel

Bolzen am unteren Träger des Tragrahmens verriegeln den Vorsatz. Optional hydraulisch ausfahrbare Verriegelungsbolzen lassen sich vom Fahrersitz aus betätigen und erhöhen den Bedienkomfort.



Automatisch

Der optional federbelastete Schnellkuppler sorgt für ein automatisches und sicheres Ankuppeln des Erntevorsatzantriebes. Der kraftschlüssige Antrieb ist für höchste Belastungen ausgelegt.





KRONE EasyFlow 300 S · 380 S

- Verschleißarme Pick-up ohne Kurvenbahn mit sechs Zinkenreihen in W-Form
- Automatische Drehzahlanpassung an die Fahrgeschwindigkeit
- Seitliche Tasträder und hintere Laufrollen für perfekte Bodenanpassung
- Austauschbare Verschleißbleche im Einzugsbereich
- Schnellkuppler mit Rundbogen für leichten An- und Abbau des Vorsatzes

Die ungesteuerten Pick-ups EasyFlow 300 S und 380 S haben weder Umlenkrollen noch Kurvenbahnen. Im Vergleich zu konventionellen Pick-ups hat die EasyFlow bis zu 58 % weniger bewegliche Teile und überzeugt mit höchster Laufruhe, geringem Verschleiß und dadurch niedrigen Wartungs- und Servicekosten. Mit ca. 30 % höherer Drehzahl nimmt die EasyFlow sauber auf und leistet mehr.



Leistungsstark

Mit Arbeitsbreiten von 3 m und 3,8 m ist die EasyFlow Pick-up des BiG X äußerst leistungsstark. Je nach Schwadstärke und Arbeitstempo können Sie die Drehzahl vom Fahrersitz aus stufenlos variieren. Bei automatischer Einstellung erfolgt die Anpassung zur Fahrgeschwindigkeit ohne Eingreifen des Fahrers. Die Rundbogenaufnahme ermöglicht einen weiten Pendelbereich und erleichtert den An- und Abbau des Erntevorsatzes.



Alles im Fluss

Die in sechs Reihen w-förmig angeordneten Doppelzinken sorgen für eine gleichmäßige und saubere Gutaufnahme selbst bei ungleicher Schwadstärke.



Grasvorsatz mit Rollenniederhalter

Für einen gleichmäßigen Gutfluss auch bei schneller Fahrt sorgt der serienmäßige verstellbare Rollenniederhalter.



Komfortables Arbeiten

Beim Reversieren heben die Querförderschnecke und der Rollenniederhalter automatisch aus. Vom Metalldetektor geortete Fremdkörper können leicht entnommen werden. Sobald der Häcksler weiterfährt, fahren Niederhalter und Schnecke automatisch in die Ausgangsposition zurück.



Immer passend

Die stufenlose Höheneinstellung und die einstellbare Federentlastung des Rollenniederhalters ermöglichen die Anpassung an unterschiedliche Schwadstärken und einen kontinuierlichen Lauf.



KRONE EasyFlow 300 S · 380 S



Schneller Parzellenwechsel

Die seitlich nachlaufenden und in der Höhe verstellbaren Tasträder lassen sich für den Transport vom Fahrersitz aus hydraulisch einschwenken.



Top Bodenanpassung

Je nach Arbeitsbreite sorgen eine oder zwei hintere höhenverstellbare Laufrollen für eine optimale Anpassung an den Boden.



Hoher Durchsatz

Die mit einem Durchmesser von 600 mm groß dimensionierte Zuführschnecke überzeugt auch in massigem, überlangem Erntegut.



Extrem haltbar

Zusätzlich austauschbare Verschleißbleche erhöhen die Lebenserwartung der Trogwanne im Einzugsbereich.

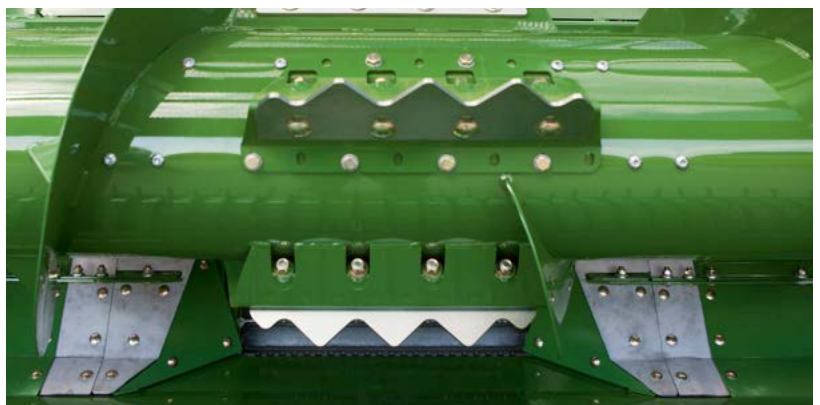

Zweifach verstellbar

Die gezackten Einweisbleche sind in der Aggressivität zweifach einstellbar. Damit sind Sie bestens gerüstet.



Starke Antriebe

Die seitlichen Antriebe für die Pick-up und die Förderschnecke sind robust ausgelegt und halten schwersten Belastungen stand. Automatische Überlastkupplungen sichern die Antriebe ab.





KRONE XDisc 620

- Hoher Durchsatz bei 6,2 m Arbeitsbreite
- Weltweit bewährte KRONE **EasyCut** Mähwerk-Technik
- KRONE **SmartCut** für sauberen Schnitt
- Rundbogenaufnahme für schnellen An-/Abbau und optimale Bodenanpassung
- Transportwagen für 40 km/h

Basierend auf der bewährten KRONE EasyCut Mähwerk-Technik kann der BiG X mit dem XDisc Direktschneidwerk Ganzpflanzensilage in einem Arbeitsgang mähen und häckseln. SmartCut sorgt für eine hohe Schnittleistung bei bester Schnittqualität, SafeCut verhindert Schäden durch Fremdkörper.



Verlustfrei ernten

KRONE XDisc ist ein vielseitig einsetzbares Direktschneidwerk, mit dem sich Ganzpflanzensilagen verlustfrei und sauber ernten lassen. Die mit einem Durchmesser von 900 mm enorm leistungsstarke Zuführschnecke des XDisc 620 arbeitet auch in hohen und dichten Beständen störungsfrei.

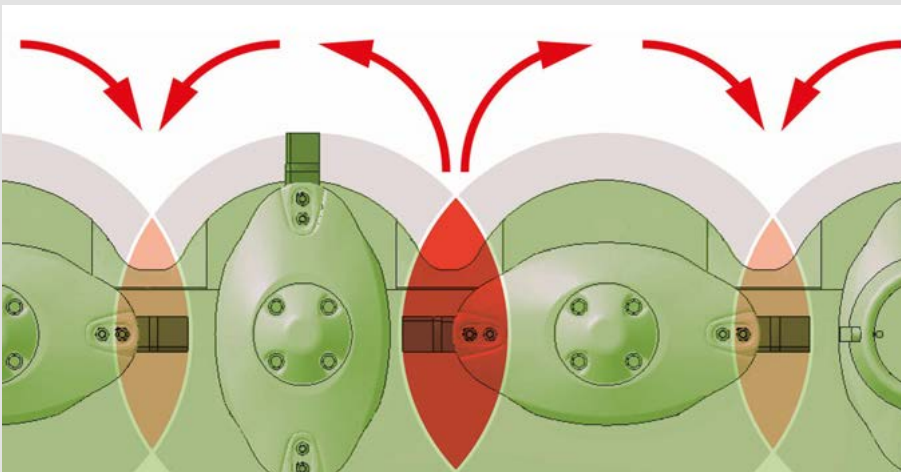

Streifenlos mit SmartCut

Die Mähscheiben drehen sowohl nach hinten als auch entgegen der Fahrtrichtung nach vorne. Daher muss die Überlappung der Messerlaufbahn für eine saubere Mahd stimmen. Zwischen den auseinanderlaufenden Scheiben ist die Überlappung der Mähklingen größer und sorgt für eine streifenlose Mahd. Zudem wird durch den größeren Abstand der nach hinten laufenden Klingen der Abfluss großer Futtermengen gefördert.



Sicher mit SafeCut

Bei kurzfristiger Überlastung durch Fremdkörper schert der Spannstift in der Antriebsritzelschelle ab, sodass die betroffene Mählscheibe sich über ein Hubgewinde nach oben aus dem Gefahrenbereich dreht. Die Mählscheibe geht dabei nicht verloren.



Messerwechsel im Nu

Der Messerschnellverschluss ist für viele Praktiker ein Muss. Damit lassen sich die Messer direkt am Einsatzort leicht und schnell austauschen.



Ohne Folgen

Dank SafeCut kommt die mit einem Fremdkörper kollidierte Mählscheibe nicht mit den Messern benachbarter Scheiben in Berührung und verhindert so Schäden an deren Stirnradantrieb. SafeCut gehört beim XDisc zur Grundausstattung.



KRONE XDisc 620



Maximaler Durchsatz

Die mit einem Durchmesser von 900 mm riesige Zuführschnecke ermöglicht enorm hohe Durchsätze. Sie ist pendelnd gelagert und reversierbar. Die Schneckenwindungen sind mit austauschbaren Verschleißblechen aus Hardox ausgerüstet.



Verstopfungsfrei arbeiten

Um den Gutfluss bei massigen und hohen Beständen zu optimieren, lässt sich das XDisc mit einem optionalen Rollenniederhalter ausrüsten. Dieser gewährleistet verstopfungsfreies Arbeiten auch unter extremen Bedingungen.



Seitliche Trennmesser

Das Direktschneidwerk lässt sich auf Wunsch mit seitlichen Trennmessern ausstatten. Die links und rechts vom Schneidwerk angebrachten Messer werden hydraulisch angetrieben. Durch einen sauberen Trennschnitt lassen sich auch stark ineinander verwucherte Aufwüchse wie etwa Wickroggen oder GPS-Mischungen verlustfrei ernten.



Der Antrieb

Der Mähholm wird über ein Winkelgetriebe, die Schnecke über eine Kette angetrieben. Da der Mähholm mit einem Freilauf versehen ist, können die Scheiben beim Abschalten auslaufen und stoppen nicht ruckartig. Die Schnecke ist bei Überlastung über eine Sternratsche abgesichert.



Schnell an- und abbauen

Der An- und Abbau des XDisc erfolgt ganz einfach und schnell. Zum Ankuppeln greifen die beiden Führungsrollen vom BiG X Einzug unter den Rundbogen vom Vorsatz. Der federbelastete Schnellkuppler für den Antrieb und die hydraulische Verriegelung sind auf Wunsch erhältlich.



Sicher und schnell transportiert

Für den Transport lässt sich das Direktschneidwerk schnell und einfach auf einem speziell dafür entwickelten Transportwagen absetzen. Das integrierte Bremssystem sorgt dafür, dass Sie stets sicher mit dem Gespann unterwegs sind.



KRONE EasyCollect

- Reihenunabhängige Maiserntevorsätze mit Arbeitsbreiten von 4,5 bis 10,50 m
- Beste Häckselqualität bei weniger Überlängenanteilen durch Längseinzug
- Einfacher Aufbau und geringer Leistungsbedarf
- Zentraler Antrieb
- Optionales Zusatzfahrwerk beim zweiteiligen **EasyCollect** für maximale Sicherheit auf der Straße

Das reihenunabhängige KRONE EasyCollect ist vielseitig einsetzbar und überzeugt aufgrund der Gutzufuhr in Längsrichtung mit überragender Häckselqualität. Das einzigartige Kollektor-Prinzip von KRONE hat sich weltweit bestens bewährt und steht für geringe Arbeitskosten.

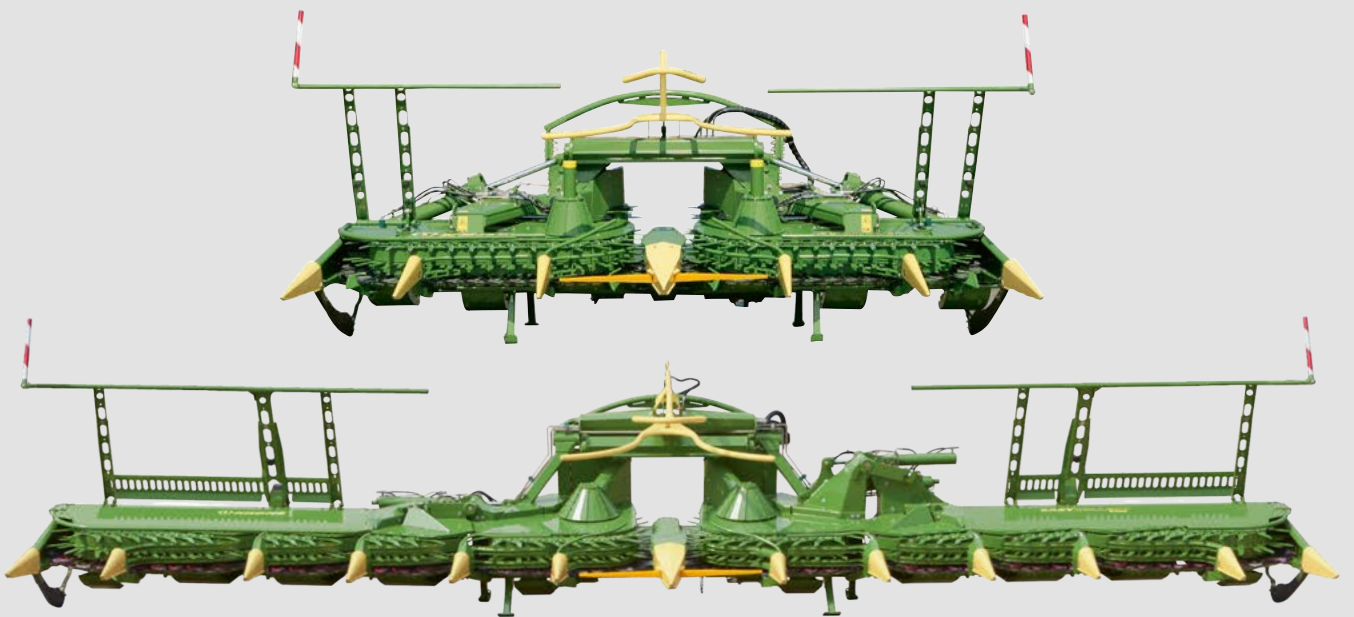

Stark in der Leistung

Mit bis zu 10,50 m Arbeitsbreite kann der BiG X mit dem breitesten reihenunabhängigen Vorsatz der Welt ausgerüstet werden. Die endlos umlaufenden Kollektoren transportieren die abgeschnittenen Pflanzen zur Mitte hin, wo sie im rechten Winkel linear eingezogen werden – ideal für beste Häckselqualität bei weniger Überlängen.

Typ	Arbeitsbreite	Reihen	Bauform
EasyCollect 450-2	4,5 m	6	2-teilig
EasyCollect 600-2	6,0 m	8	2-teilig
EasyCollect 600-3	6,0 m	8	3-teilig
EasyCollect 750-2	7,5 m	10	2-teilig
EasyCollect 750-3	7,5 m	10	3-teilig
EasyCollect 900-3	9,0 m	12	3-teilig
EasyCollect 1050-3	10,5m	14	3-teilig



Mit ziehendem Schnitt

Die Maisstängel werden von feststehenden Stufenmessern und umlaufenden Schneidmessern scherenartig abgeschnitten. Die leicht austauschbaren Messer sind selbstschärfend.



Einfach gut

Der einfache Aufbau der 2-teiligen Maisvorsätze überzeugt. Die geringe Transportbreite, die schmale Bauform und die gute Sicht stehen für den sicheren Transport.



Zentraler Antrieb

Der mittige Antrieb über automatische Kupplungen an den Antriebswellen überträgt die volle Leistung auf die klappbaren Kollektoren.



Komfortabel

Für die zweiteiligen Maisvorsätze gibt es optional ein Zusatzfahrwerk, das die Vorderachse des Häckslers entlastet und so für eine noch komfortablere und sicherere Straßenfahrt sorgt. Das Fahrwerk lässt sich für den An- und Abbau bequem von der Kabine aus ver- und entriegeln.



KRONE EasyCollect



Einfach genial

Das EasyCollect besteht durch seinen modularen und einfachen Aufbau mit endlos umlaufenden Kollektoren. Das Resultat: deutlich reduziertes Gewicht, geringer Wartungsaufwand und hohe Lebensdauer.



Sichere Aufnahme

EasyCollect nimmt auch einzelne Maisreihen sauber auf, transportiert sie zur Mitte und führt sie dann dem Häckselaggregat zu. Die geordnete Zufuhr und der Längseinzug ermöglichen beste Häckselqualität. Auch unter schwierigen Erntebedingungen wie z. B. Lagermais wird eine sichere Aufnahme gewährleistet.



Gleiche Stoppelhöhe

Die seitlichen Bodentaster des EasyCollect sorgen für eine gleich bleibende Stoppelhöhe auf kuppertem Gelände. Mit den Bodentastern passt sich das EasyCollect der eingestellten Arbeitshöhe nicht nur quer, sondern auch längs zur Fahrtrichtung an.



Optimaler Gutfluss

Der Pflanzenteiler lässt sich für unterschiedliche Pflanzengrößen in der Höhe hydraulisch anpassen, sodass die Pflanzen beim Einziehen in das Häckselaggregat von den Rohrbügeln im oberen Bereich geführt werden.

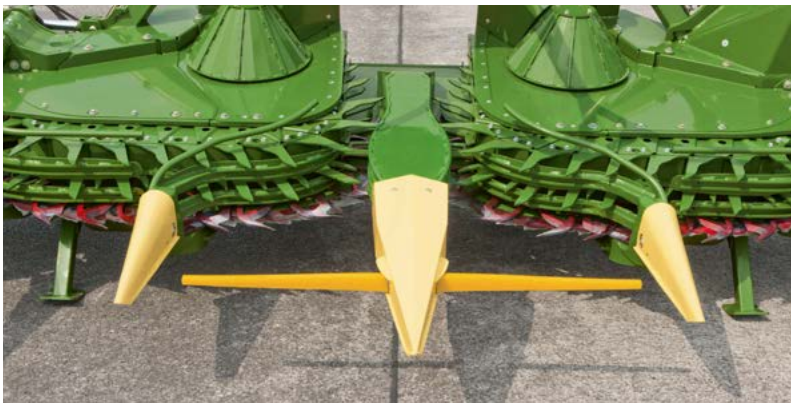

Sicher geführt

Bei Verwendung des Autopiloten tasten die Bügel an der mittleren Spitze des Maisvorsatzes den Abstand zwischen den Maisreihen ab. Die Führung des KRONE BiG X erfolgt dann automatisch entlang der Maisreihe. Der Fahrer wird entlastet.



Maximaler Durchgang

Die Durchgangsbreite beim EasyCollect ist auf die Breite der Einzugswalzen abgestimmt und gewährleistet den maximalen Durchsatz bei bester Häckselqualität. Durch den gradlinigen Futterfluss und die große Öffnung ist ein störungsfreier und exakter Gutfluss sichergestellt.



KRONE XCollect

Maiserntevorsatz mit Sichelscheiben

- Maiserntevorsatz mit Arbeitsbreiten von 6 m, 7,5 m und 9 m
- Rotierende Sichelscheiben für reihenunabhängiges Ernten
- Kollektorprinzip mit Trennung von Schneiden und Fördern
- Freier, erschütterungsarmer Schnitt zur Verhinderung von Kolbenverlusten
- Variable Drehzahl zur Anpassung der Schnitffrequenz an die Erntebedingungen

Alternativ zu den langjährig bewährten EasyCollect Modellen bietet KRONE nun auch einen neuen Maisvorsatz der XCollect Baureihe an. Bei diesen Aggregaten erfolgt das Trennen und das Fördern des Erntegutes unabhängig voneinander in zwei Verfahren. Damit reagiert KRONE auf die weltweit unterschiedlichen Ansprüche und Erntebedingungen.



Drei Arbeitsbreiten

Der neue XCollect Maiserntevorsatz ist in drei Arbeitsbreiten erhältlich:

- 600-3: 6 m (8 Reihen),
- 750-3: 7,5 m (10 Reihen) und
- 900-3: 9 m (12 Reihen).

Die Aggregate sind 3-teilig aufgebaut und arbeiten wie das bewährte EasyCollect nach dem Kollektorprinzip. Die Funktionen Schneiden und Fördern sind beim XCollect voneinander getrennt.

Die XCollect Modelle

Typ	Reihenzahl	Arbeitsbreite	Transportbreite	Bauform
600-3	8	6,00 m	3,00 m	3-teilig
750-3	10	7,50 m	3,00 m	3-teilig
900-3	12	9,00 m	3,29 m	3-teilig

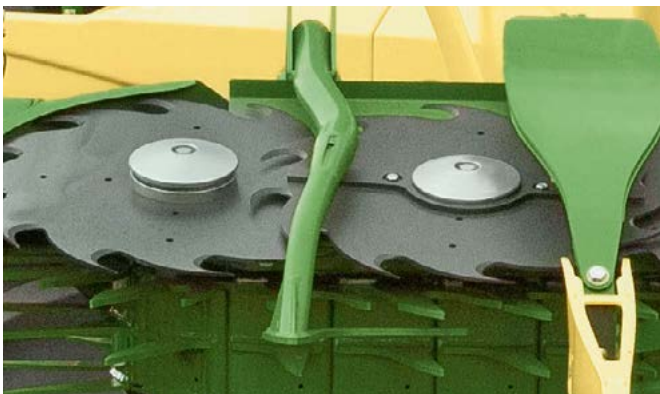

Freier Schnitt

Schnell rotierende Sichelscheiben schneiden die Maispflanzen ab. Jede Sichelscheibe ist in der Mitte über eine Schraube am Antriebsstrang befestigt. Oberhalb der Scheiben umlaufende Kollektoren fördern das Erntegut gleichmäßig in Längsrichtung dem Häckselaggregat zu.



Zentraler Antrieb

Über eine Schaltstufe im Antriebsstrang lässt die die Drehzahl der Scheiben und somit die Schnittfrequenz an das jeweilige Erntegut und die Erntebedingungen anpassen.



Komfortschutz

Eine geniale Lösung bietet KRONE mit dem optionalen in den Maisvorsatz integrierten Komfort-Frontschutz. Diese Schutzvorrichtung lässt sich per Knopfdruck automatisch beim Wechsel zwischen Feld und Straße gemeinsam mit dem Vorsatz ein- bzw. ausklappen, ohne dass der Fahrer von der Kabine absteigen muss. Das ist nicht nur bequem, sondern verringert zudem die Rüstzeit zugunsten der Produktivität.



KRONE XCollect

Ein Maisvorsatz für alle Fälle



Verlustfrei ernten

Die rotierenden Sichelscheiben sind waagrecht ausgerichtet, sodass die Pflanzen beim Schneiden direkt auf den sichelförmigen Scheiben stehen. Das gewährleistet einen erschütterungsarmen Schnitt und verhindert auf diese Weise Kolbenverluste.



Immer alles im Griff

Das bewährte Kollektorprinzip sorgt über einen geordneten Längseinzug der Maisstängel in das Häckselaggregat für absolut exaktes Häckseln mit deutlich reduziertem Anteil an Überlängen. Dank der serienmäßigen Anpassung der Kollektorgeschwindigkeit ist die Häckselqualität stets gewährleistet.



Aufgefaserter Stoppeln

Mit den schnellrotierenden Sichelscheiben werden die Pflanzen abgeschnitten und die Stoppeln intensiv aufgefaserter. Dies fördert die optimale Verrottung der Stoppeln.



Über den Boden gleiten

Mithilfe von drei Tastkufen (mittig und außen) passt sich der Maiserntevorsatz optimal der Bodenoberfläche an. Das ermöglicht auch auf kuppertem Gelände stets eine saubere Ernte.



Gut abgesichert

Der Antrieb der Sichelscheiben wird über Sternratschenkupplungen gegen Überlast abgesichert. Die Drehzahlüberwachung der Scheiben (paarweise) informiert den Fahrer bei Überlast durch eine Anzeige im Maschinenterminal. Eine zusätzliche Absicherung der einzelnen Scheiben erfolgt über Reibbeläge.



Kompakt gebaut

Die 3-teiligen XCollect-Schneidwerke lassen sich gut für den Straßentransport seitlich einklappen. Dadurch liegt die Transportbreite beim XCollect 600-3 und 750-3 bei 3 m, beim XCollect 900-3 bei 3,29 m. Mithilfe einer optimierten Klapphydraulik geht das Ein- und Ausklappen noch schneller.





Die Motoren

- V-Motoren mit 8 oder 12 Zylindern von Liebherr
- V-Form für platzsparenden Quereinbau
- Mit Abgasnorm Final Tier 4 / Stufe 5
- Maximale Motordauerleistung von 687 bis 1156 PS
- Hohe Wirtschaftlichkeit und ruhiger Lauf

Modernste Motorentechnik von Liebherr mit Common-Rail-Technologie steht für hervorragende Leistung und Wirtschaftlichkeit. Die Motoren glänzen durch optimale Drehmomentabstimmung, Laufruhe, geringen Kraftstoffverbrauch und hohen Wirkungsgrad.

Typ	Motor			Hubraum Liter	Motor Dauerleistung in kW/PS	Häcksel- dauerleistung in kW/PS	Häcksel- dauerleistung in kW/PS
	Typ	Abgasnorm	Bauform				
BiG X 680	Liebherr D 9508	Stufe V Tier 4 final	V8	16,16	505 / 687	487 / 662	368 / 500
BiG X 780	Liebherr D 9508	Stufe V Tier 4 final	V8	16,16	570 / 775	550 / 748	368 / 500
BiG X 880	Liebherr D 9508	Stufe V Tier 4 final	V8	16,16	660 / 898	632 / 860	441 / 600
BiG X 1180	Liebherr D 9512	Stufe V Tier 4 final	V12	24,24	850 / 1156	818 / 1112	441 / 600



Liebherr D 9508 – V8



Liebherr D 9512 – V12



Durch und durch effizient

Der quer eingebaute Motor ermöglicht eine optimale Gewichtsverteilung. Die direkte Kraftübertragung auf die Gutflusskomponenten über ein Kraftband sorgt für eine hohe Wirtschaftlichkeit.

Maschinenleistung

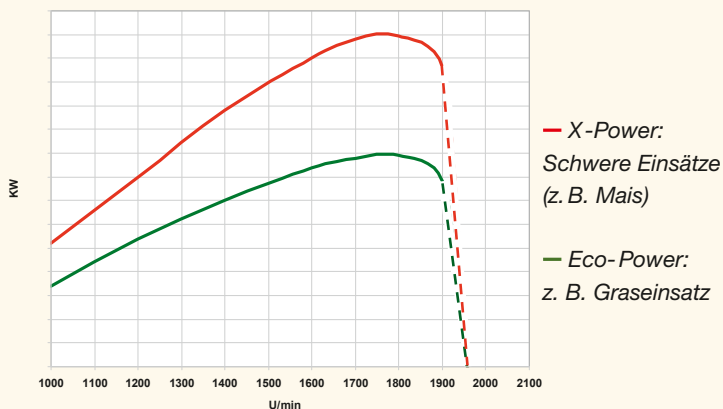

Leistung, so viel wie nötig

Die Motorleistung lässt sich optional je nach Anforderung ganz einfach per Tastendruck anpassen: Wer nicht die volle Leistung des BiG X benötigt, kann dank PowerSplit im sparsamen Eco-Power Modus arbeiten. Wenn dann doch die volle Leistung abgerufen werden muss, wechselt man in den X-Power Modus. Je nach Einsatz wechselt die Maschine automatisch und stufenlos zwischen diesen beiden Einstellungen. Das optionale Motor-Drehzahl-Management ist ein weiteres nützliches Feature, um die Effizienz zu steigern und den Kraftstoffverbrauch zu senken.



Das Antriebskonzept

- Einfacher Aufbau
- Direkte Kraftübertragung über extra starkes Kraftband
- Hohe Lebensdauer
- Separater Antrieb des Einzuges und der Erntevorsätze:
Reversieren bei Stillstand der Häckseltrommel
- Separater, zuverlässiger Antrieb der Fahrpumpe

Der quer eingebaute Motor ermöglicht den direkten Antrieb der Häckseltrommel und des Wurfbeschleunigers über ein Kraftband. Die Pumpen für den Einzug und den Erntevorsatz sowie die Fahr- und Arbeitspumpe werden über das Motorabtriebsgetriebe vom Dieselmotor angetrieben. Das Zuschalten aller Gutflusskomponenten erfolgt sicher über eine Lamellenkupplung am Motorabtriebsgetriebe.

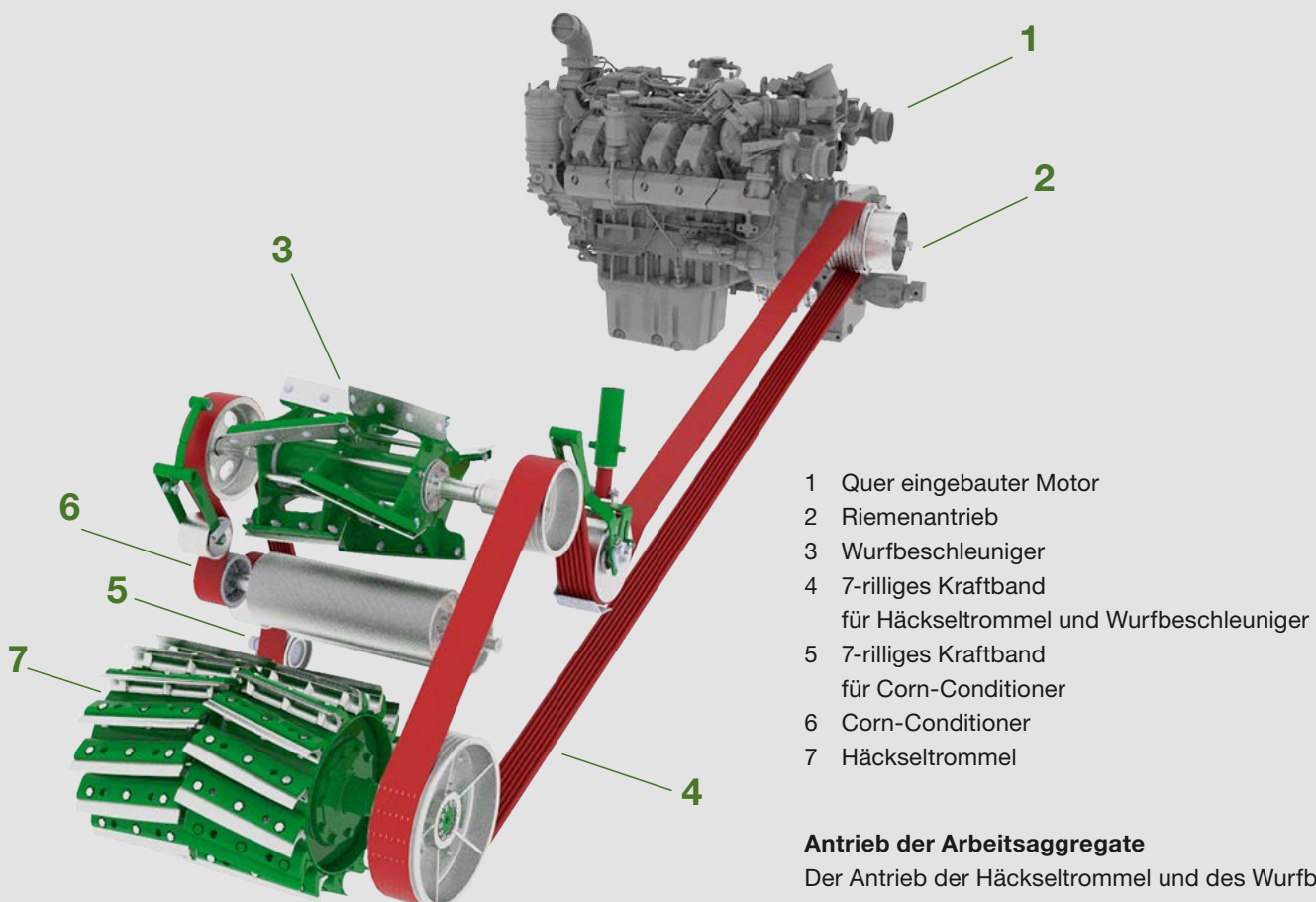

- 1 Quer eingebauter Motor
- 2 Riemenantrieb
- 3 Wurfbeschleuniger
- 4 7-rilliges Kraftband für Häckseltrommel und Wurfbeschleuniger
- 5 7-rilliges Kraftband für Corn-Conditioner
- 6 Corn-Conditioner
- 7 Häckseltrommel

Antrieb der Arbeitsaggregate

Der Antrieb der Häckseltrommel und des Wurfbeschleunigers erfolgen direkt über ein Kraftband vom quer positionierten Motor aus. Die Wurfbeschleunigerwelle treibt auf der gegenüberliegenden Seite den Verbundriemen für den Corn-Conditioner an. Zum Reversieren des Einzuges und Vorsatzes wird das Kraftband zur Häckseltrommel entspannt.

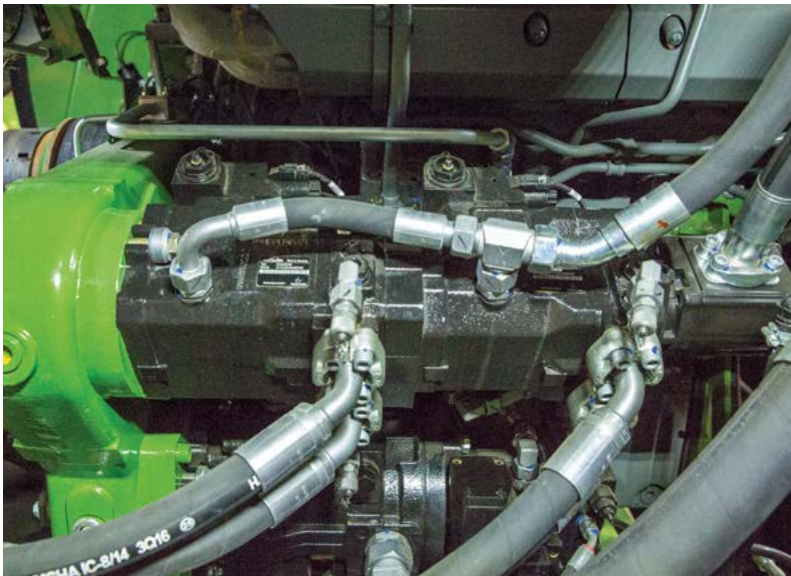

Gut durchdacht

Der Antrieb der Erntevorsätze und des Einzuges erfolgt über Hydraulikpumpen. Das Konzept ermöglicht die stufenlose Einstellung der Vorsatz- und Einzugschwindigkeiten – ideal für die automatische Anpassung an unterschiedliche Erntebedingungen.

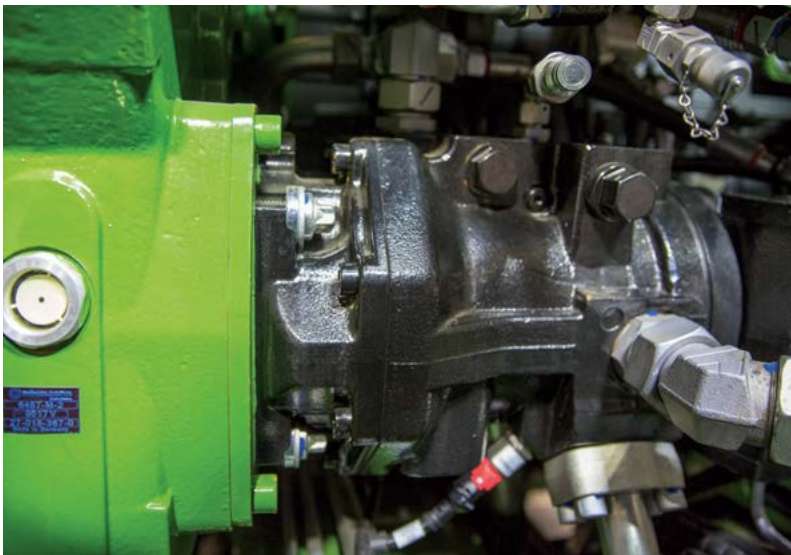

Optimierter Fahrtrieb

Eine am Hauptgetriebe angeflanschte Hydraulikpumpe sorgt für den stufenlosen Fahrtrieb. Die Einstellung der Fahrgeschwindigkeit erfolgt automatisch oder manuell vom Fahrersitz aus. Der Antrieb arbeitet zuverlässig und garantiert höchste Sicherheit.



Das Fahrwerk

- Vorderradantrieb serienmäßig, Allradantrieb optional
- Starke Radmotoren von Bosch-Rexroth
- Antriebsschlupfregelung mit drei Fahrmodi
- Antriebskonzept mit mehr Bodenfreiheit

Der Antrieb über Radmotoren bietet dem BiG X eine höhere Produktivität sowie einen größeren Automatisierungsgrad mit verbessertem Komfort. Dieses Antriebskonzept verringert den Wartungsaufwand und schafft Raum für ein größeres, leistungsfähigeres und weiter nach hinten positioniertes Häckselaggregat.



Allradantrieb

Die BiG X 680/780/880 sind auf Wunsch mit dem hydraulischen Allradantrieb über Radmotoren erhältlich.

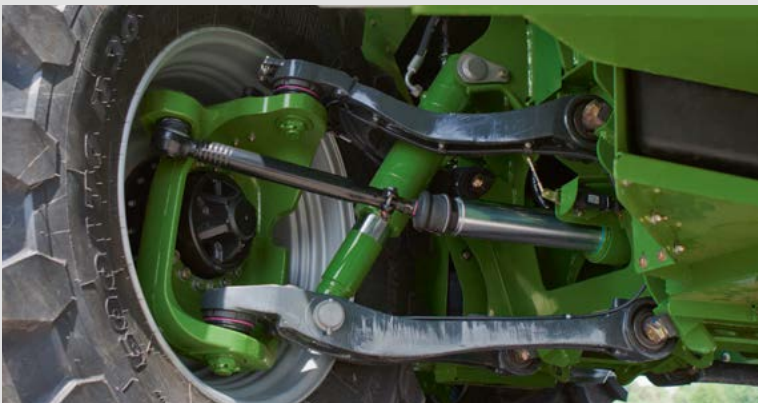

Vorderradantrieb

Serienmäßig sind die BiG X mit Vorderradantrieb ausgerüstet. Hier werden die Radmotoren der Hinterachse durch Radnaben ersetzt.



Planetengetriebe

Als Radantrieb dienen Planetengetriebe von Bosch-Rexroth. Sie haben den Vorteil, dass sich die Last auf mehrere Planetenräder verteilt. Das ermöglicht es, bei kompakter Bauweise hohe Drehmomente zu übertragen.



Gut gebaut

Aufgrund des Antriebs über die hydraulischen Radmotoren verfügt der BiG X über eine sehr große Bodenfreiheit. Zudem ermöglicht das Antriebskonzept den Einbau einer Häckseltrommel mit größerem Durchmesser und eine gleichmäßigere Gewichtsverteilung.

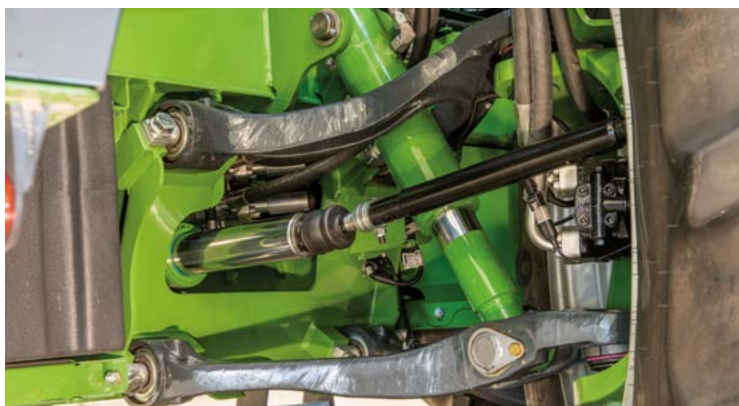

Gefedert ans Ziel

Beim BiG X ist die Lenkachse gefedert. Das schafft besten Fahrkomfort sowohl bei Straßenfahrt als auch im Feldeinsatz.



Antriebsschlupfregelung mit drei Fahrmodi

Der Fahrer entscheidet, in welchem der drei Fahrmodi gefahren werden soll. Zur Schonung der Grasnarbe wählt man in den Regel den Fahrmodus mit wenig Schlupf. Beim Maishäckseln fällt die Wahl meistens auf eine Fahrweise mit mehr Schlupf oder sogar deaktivierter Antriebsschlupfregelung.



Das Fahrwerk

- Extrem wendig dank Einzelradaufhängung und Radmotoren
- Gefederte Lenkachse
- In der Höhe verstellbare Radmotoren
- Zahlreiche Bereifungsvarianten

Der hydrostatische Radantrieb, die Einzelradaufhängung und die kompakte Bauweise machen den BiG X extrem wendig. So gelangt er in jede Ecke und kommt beim Wenden mit wenig Platz gut zurecht. Dies minimiert die Zeiten am Vorgewende und lässt den BiG X noch effektiver arbeiten.

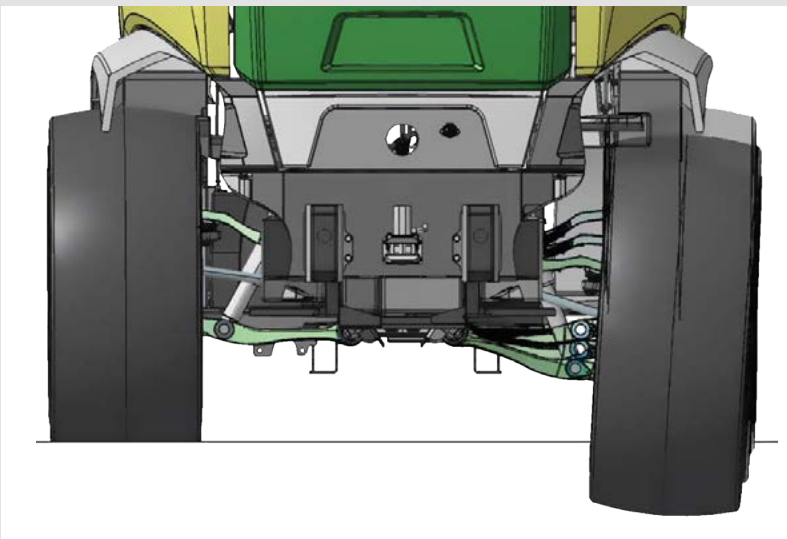

Einzelradaufhängung

Die Einzelradaufhängung gewährleistet viel Platz beim Lenken. Auch mit großer Bereifung bleibt der BiG X bei Bodunebenheiten extrem wendig. Die gefederte Einzelradaufhängung bietet zudem maximalen Fahrkomfort.



Verstellbare Antriebe

Mit exzentrisch in der Höhe verstellbaren vorderen Radmotoren bleibt bei Einbau kleinerer oder größerer Vorderräder die Stellung der Einheit Pick-up, Einzug und Häckseltrommelboden zum nachfolgenden Häckselkanal erhalten. Damit ist der optimale und gleichbleibende Gutfluss gewährleistet. Zudem wird durch dieses Antriebskonzept eine größere Bodenfreiheit erreicht.



Extrem wendig

Der Antrieb über Radmotoren ermöglicht einen extremen Lenkwinkel von 50°. Das ist ideal für engste Kurvenfahrten und das Anschlussfahren am Vorgewende.



Passend bereift

Für den BiG X sind unterschiedliche Bereifungen verfügbar. Große Bereifungen bieten viel Bodenfreiheit und geringen Bodendruck. Die BiG X 680, 780 und 880 können vorne mit Bereifungen bis zur Größe 900/60 R 42 ausgerüstet werden.



Bestens gerüstet

- LED-Leuchten für beste Sicht bei Dunkelheit
- Optimaler Zugang bei Wartungsarbeiten
- Großer Stauraum für Werkzeug
- Zentralschmierung für mehr Komfort

Wenn der Arbeitstag sich bis in die Nacht erstreckt, muss sich der Fahrer auch in der Dunkelheit überall gut zurechtfinden. Dafür bietet der BiG X ein umfangreiches Lichtpaket, das die Nacht zum Tag macht. Weit aufklappbare Seitenhauben, eine aufklappbare Motorraumabdeckung, ein schwenkbarer Aufstieg sowie abnehmbare Kotflügel aus Kunststoff sorgen dafür, dass alle Baugruppen optimal für Wartungsarbeiten zugänglich sind.



Bei Tag oder Nacht

Der BiG X lässt sich optional mit 23 LED-Arbeitsleuchten ausstatten, mit denen sich auch bei Nacht gut und sicher arbeiten lässt.



Schwenkbarer Aufstieg

Der weit zur Seite wegschwenkbare Aufstieg zur Kabine schafft viel Platz für Wartungsarbeiten auf der linken Maschinenseite.



Beleuchteter Aufstieg

Dank der LED-Leuchten zwischen den Stufen ist der Aufstieg zur Kabine auch bei Dunkelheit sicher.



Zentralschmierung

Höhere Wartungsintervalle und weniger Zeitaufwand ermöglicht die Zentralschmierung mit groß dimensioniertem Vorratsbehälter für das Schmierfett.



Alles im Blick

Die weit aufstellbaren Abdeckhauben und die werkzeuglos abnehmbaren hinteren Kotflügel sorgen für eine sehr gute Zugänglichkeit aller Baugruppen. Mithilfe der dort angebrachten LED-Leuchten sind Wartungen an der Maschine auch bei schlechten Lichtverhältnissen bequem durchführbar.



Viel Platz

Zwischen dem Kühlersieb und der Wurfbeschleunigerrückwand ist ein großer Freiraum vorhanden, von dem aus die Gutflusskomponenten sehr gut zu erreichen sind.



Nützlicher Stauraum

Im Heck des Häckslers gibt es reichlich Stauraum: auf der linken Seite lässt sich auf einer schwenkbaren Plattform eine Werkzeugkiste unterbringen.



Gut erreichbar

In dem Staufach auf der rechten Seite des Hecks befinden sich die Batterien, die sehr bequem erreichbar sind.



Das KRONE Multitank-Konzept

- Sieben Varianten für maximale Flexibilität bei der Auswahl der Tankanlage
- Kunden haben die Wahl zwischen mehr Diesel oder mehr Siliermittel
- Integrierte Siliermittelanlage mit Grob- und Feindosierung als Option
- Maximale Füllmengen für lange Arbeitstage

Ein System aus Haupt-, Seiten- und Zusatztanks ermöglicht es den Kunden, die Füllmengen für Diesel, Siliermittel und Wasser individuell auf den jeweiligen Bedarf abzustimmen. Insgesamt stehen sieben verschiedene Kombinationsmöglichkeiten zur Verfügung, um die weltweit unterschiedlichen Anforderungen an Füllmengen zu realisieren.

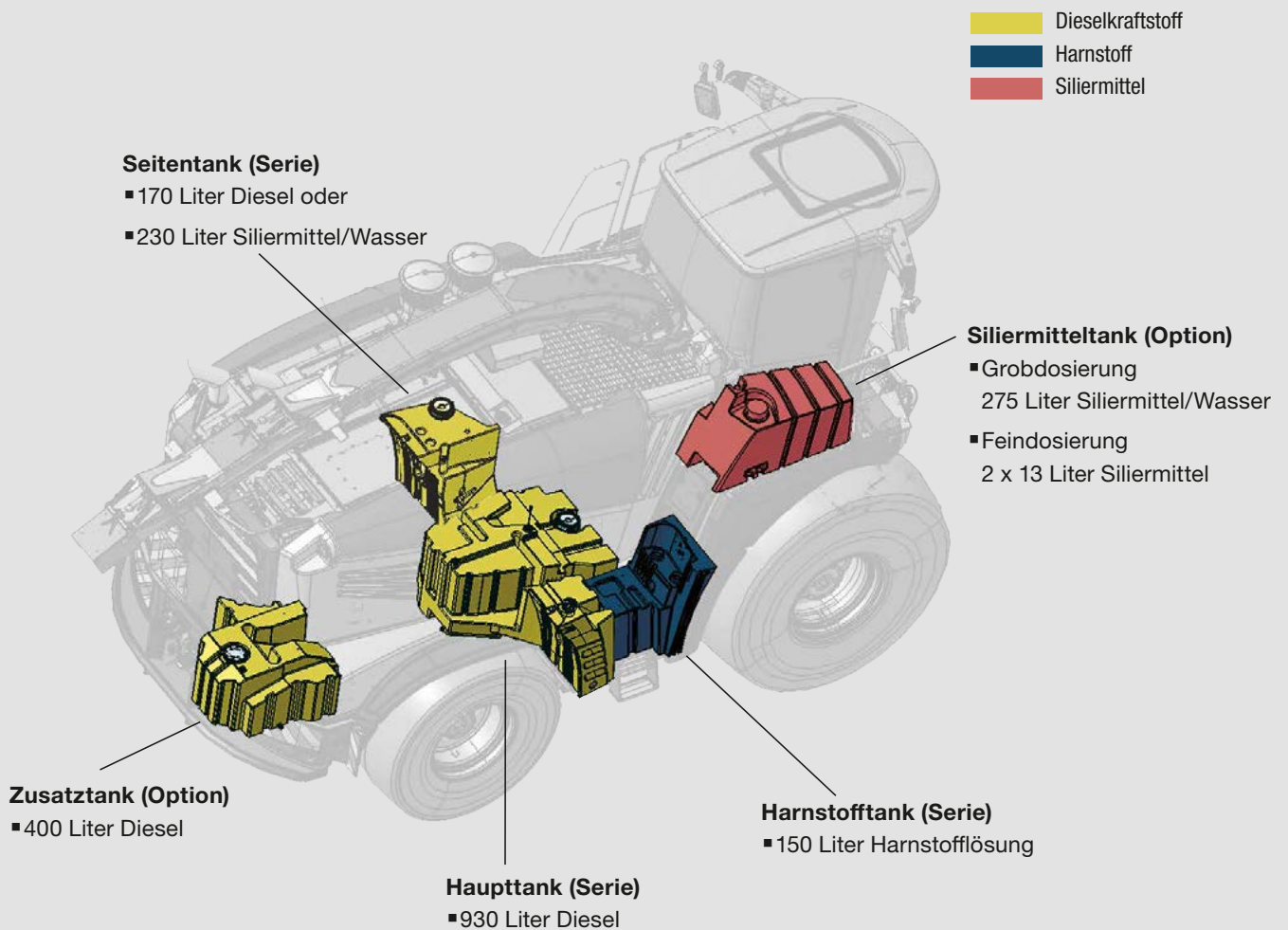



Genug Flüssigkeit für alle Fälle

Das enorm variable Tanksystem des BiG X hat für jeden Kunden die passende Lösung: Neben 150 l Harnstofflösung kann er wahlweise 1500 oder 1100 l Diesel sowie 275 oder 505 l Siliermittel tanken.



Optionen für Siliermittel

Auf der rechten Plattform neben der Kabine befindet sich die integrierte Grobdosierung (0,5 bis 7,5 l/min) für Siliermittel. Zusätzlich besteht die Möglichkeit, auch den linken Seitentank hierfür zu nutzen, sodass sich die Kapazität dann auf 505 l erhöht.

Im rechten Radkasten lassen sich 2 x 13 l für die integrierte Feindosierung (0,03 bis 0,25 l/min) unterbringen. Des Weiteren besteht noch eine Anschlussmöglichkeit für eine externe Siliermittelanlage. Optional kann das Siliermittel auch ertragsabhängig zudosiert werden.



Die Kabine

- Sehr geräumig und leise
- Höchster Sitz- und Bedienkomfort
- Bei 360° Rundumsicht immer alles im Blick
- Optimale Übersicht durch optionalen Kabinenlift

Um bis zum Ende eines langen Arbeitstages fit und konzentriert zu bleiben, muss der Arbeitsplatz entsprechend komfortabel sein. Das ermöglicht die Silent Space Großraumkabine ganz hervorragend. Denn sie ist sehr großzügig geschnitten, bietet Fahrer und Einweiser reichlich Platz, ist klimatisiert und absolut funktional eingerichtet. Eine extrem gute Rundumsicht mit bis zu 70 cm mehr Höhe gewährleistet der einzigartige Kabinenlift.



Breiter, leiser, heller

Die breite Kabine mit ihren schmalen Holmen bietet reichlich Platz und beste Sicht auf Erntevorsätze mit großen Arbeitsbreiten. Der doppelt isolierte Boden senkt die Geräuschkulisse am Arbeitsplatz. Für eine perfekte Ausleuchtung sorgen 16 Strahler (H9), optional gibt es ein LED-Paket mit 23 Arbeitsscheinwerfern.



Alles gut im Blick

Aufgrund der schmalen, nach hinten verlegten Holme und der weit nach oben reichenden Seitenscheiben hat der Fahrer stets alles voll im Blick.



Sonnenschutz

Damit Sie als Fahrer nicht durch starkes Sonnenlicht geblendet werden, können die Seiten- und Heckscheiben mit einem Sonnenschutzrollo ausgestattet werden.



Perfekte Sicht

Trotz Regen und Staub haben Sie in der Kabine des BiG X immer einen klaren Blick. Dafür sorgen drei optionale Scheibenwischer an der Frontscheibe, zwei an den Seitenscheiben und ein Wischer an der Heckscheibe. Alle Wischer gibt es mit Spritzwasserdüsen.



Übersichtlich

Die Bedienung der Heizung/Klimaanlage erfolgt über das Terminal, das oberhalb der Frontscheibe platziert ist. Mit der Follow-Home-Funktion verlassen Sie Ihren Arbeitsplatz sicher und immer mit Licht. Nach Abschalten der Zündung bleibt das Licht von mehreren Scheinwerfern noch einige Minuten in Betrieb.



Im Cockpit

Die nach ergonomischen Gesichtspunkten eingerichteten Bedienelemente wie etwa Joystick, Bildschirme und Bedienterminals sind vom Fahrersitz bequem erreichbar.

Handlich und praktisch

Der gut in der Hand liegende Fahrhebel erleichtert ihre Arbeit erheblich: Bei über 20 Funktionen regeln Sie mit dem Joystick Fahrgeschwindigkeit und Richtung, ebenso bedienen sie damit den Erntevorsatz und Auswurfbogen.



Bestens informiert

Das große 12-zöllige touchfähige Bedienterminal mit USB- und Videoeingang erfasst alle wichtigen Betriebsdaten, die auf dem hochauflösenden Farbdisplay abrufbar sind. Das Terminal bietet die Möglichkeit, das Bild der Aufwurfbogen- und Rückfahrkamera darzustellen.



Klasse Aussicht

Bei den mit dem Kabinenlift ausgestatteten BiG X Häckslern lässt sich das Führerhaus stufenlos um bis zu 70 cm hochfahren. Von der erhöhten Position aus kann der Fahrer hohe Maisbestände und die Beladung von Transportfahrzeugen optimal überblicken. Zudem schafft die ausgefahrene Kabine mehr Distanz zu den Gutflusskomponenten, wodurch der Geräuschpegel in der Kabine sinkt.



Wie eine Ziehharmonika

Die höhenverstellbare Kabine ist auf einem Scherenhubtisch montiert, der stufenlos innerhalb von wenigen Sekunden hoch- und heruntergefahren werden kann. Eine Schmutzabschottung verhindert zusätzlich, dass sich Materialablagerungen unterhalb der Kabine bilden können.

Per Knopfdruck

Der Kabinenlift ist von der Kabine aus per Knopfdruck einfach und bequem hydraulisch zu bedienen. Damit lässt sich die Höhe im Feldbetrieb einfach und schnell anpassen.



Weniger Stress – mehr Sicherheit

In massenwüchsigen Maisbeständen muss der Häckslerfahrer oftmals zwangsläufig gegen eine bis zu 4 m hohe Wand aus Mais fahren. Mithilfe des Kabinenlifts kann der Fahrer durch die erhöhte Sitzposition den zu erntenden Bestand weitaus besser überblicken. Das verringert den Stress und lenkt die Konzentration auf die eigentliche Arbeit. Zudem sind mögliche Gefahren so besser zu erkennen.



Alles unter Kontrolle

Beim Beladen von Transportfahrzeugen mit hohen Aufbauten kann der Häckslerfahrer den Beladungszustand mitunter schlecht einsehen. Die um bis zu 70 cm erhöhte Kabine verschafft dem Fahrer beim Parallelbetrieb und Anhäckseln einen weitaus besseren Blick in den Abfuhrwagen, sodass er den Befüllungsgrad besser erkennen und optimieren kann.



Fahrer-Assistenz-Systeme

- **AutoScan** ermöglicht die Anpassung der Häcksellänge an den Reifegrad des Erntegutes
- **ConstantPower** sorgt für optimalen Dieserverbrauch bei maximalem Durchsatz
- XtraPower für zusätzliche Motorleistung bei Bedarf
- **EasyLoad** erleichtert die volle Ausladung von Transportwagen in der Häckselkette
- **RockProtect** schützt den Häcksler vor Steinschäden
- **Joysticklenkung** für höchsten Komfort im Feld

KRONE bietet verschiedene Systeme für den BiG X Feldhäcksler an, um die Maschine besser auszulasten und den Fahrer sinnvoll zu entlasten. Diese elektronischen Helfer liefern alle relevanten Daten über das Erntegut und sorgen unter extremen Bedingungen für mehr Sicherheit.



Nur so kurz wie nötig

Eine photooptische Zelle in der Mitte des Maisvorsatzes erfasst den Reifegrad der Pflanze und sorgt automatisch für eine Anpassung der Häcksellänge: Grüner Mais wird länger gehäckselt, um die Struktur zu fördern und Sickerwasserverluste im Silo zu verringern. Trockener Mais wird dagegen kürzer gehäckselt, um ihn besser verdichten zu können. So entlastet AutoScan den Fahrer und verringert über eine optimierte Häcksellänge den Kraftstoffverbrauch.



Angepasste Geschwindigkeit

Nachdem der Fahrer per Knopfdruck die gewünschte Motorauslastung gewählt hat, passt ConstantPower die Fahrgeschwindigkeit der Maschine je nach Bestand und aufzunehmender Erntemasse vollautomatisch an. Dadurch wird der Fahrer entlastet und der Dieserverbrauch bei maximalem Durchsatz verringert. In Verbindung mit AutoScan sind nochmals erhebliche Leistungssteigerungen bei bester Häckselqualität möglich.



Joysticklenkung

Einen deutlichen Komfortgewinn erzielen Sie mit der optionalen Joysticklenkung auf der linken Armlehne. Neben weniger Lenkarbeit steht vor allem die ergonomische Sitzposition mit beiden Armen auf den Armlehnen für ein entspanntes, kräftesparendes Arbeiten. Dank proportionaler Bedienung steuern Sie die Maschine stets einfach und exakt.



XtraPower

Mit dem System XtraPower können Sie online aus dem KRONE E-Solutions Shop für den BiG X 680 eine zusätzliche Motorleistung von 50 oder 100 PS buchen. Diese Mehrleistung wird ausschließlich im Feldbetrieb bei eingeschalteter Häckseltrommel abgerufen, um den Durchsatz bei Bedarf für eine bestimmte Dauer zu erhöhen. Ist keine zusätzliche Leistung nötig, kann einfach pausiert werden.



Ein Auge mehr

Mithilfe der optionalen Überladeautomatik EasyLoad lässt sich über eine kamerabasierte 3D-Bildanalyse jedes Abfuhrfahrzeug bequem im Parallelbetrieb zur Seite und beim Anhäckseln nach hinten befüllen. Dabei werden die Funktionen des Auswurfbogens „Endklappe auf/zu“ sowie „Drehung nach links/rechts“ vollautomatisch gesteuert. Ebenso lassen sich verschiedene Befüllstrategien einstellen. Alle Funktionen kann der Fahrer auf dem Monitor in der Kabine überwachen, sodass er den Häcksler ohne Stress bedienen kann.



Intelligente Vorsorge

Das optionale RockProtect schützt Ihren Häcksler vor Steinschäden. Entdeckt das System einen Stein, werden die Vorpressewalzen automatisch innerhalb von Millisekunden angehalten. Wie empfindlich RockProtect reagieren soll, können Sie selbst bestimmen.



Fahrer-Assistenz-Systeme

- ISOBUS-Lenksystem für automatisches Lenken
- Mit **CropControl** die Flächenerträge exakt ermitteln
- **KRONE NIR** Control dual für einfache Messung von Feuchte und Inhaltsstoffen bei der Ernte
- **AutoCalibrate** ermöglicht Kalibrierung der Ertragserfassung des BiG X im Feld
- Serienmäßig KRONE SmartConnect für ein komfortables Datenmanagement

Mit dem ISOBUS-Lenksystem bleiben Fahrer, ohne selbst eingreifen zu müssen, ganz automatisch stets auf der vorgegebenen Wegstrecke. Für zusätzlichen Komfort sorgen weitere Systeme, die schlagweise das Erntegewicht und dessen Feuchtigkeit messen, dokumentieren und versenden können.



Spurtreues Fahren

Der BiG X ist für ISOBUS-Lenksysteme verschiedener Hersteller vorgerüstet. Der Fahrer kann während der Arbeit die Lenkautomatik über den KRONE Multifunktionshebel aktivieren.



Ertrag pro Schlag

Mit der optionalen KRONE Ertragserfassung CropControl ermitteln Sie per Knopfdruck schnell und präzise den Ertrag einzelner Felder. Das System ermöglicht eine lückenlose Dokumentation des Ertrages aller von Ihnen geernteten Flächen.



Automatische Einstellung der Gegenschneide

Auf Wunsch lässt sich die Gegenschneide des Feldhäckslers automatisch von der Kabine aus einstellen. Dabei misst ein Klopfsensor den Abstand der Gegenschneide zu den Messern der Häckseltrommel. Ein Drehsignalgeber sorgt anschließend dafür, dass zwei Motoren die Gegenschneide nachstellen. Damit wird der Fahrer während seiner Arbeit entlastet. Darüber hinaus ist eine manuelle Einstellung der Gegenschneide über das externe Bedienterminal weiterhin möglich.



SmartConnect

Ber BiG X ist serienmäßig mit dem KRONE SmartConnect-Steuergerät ausgestattet, das mithilfe von GPS und WLAN-Funktion als Basis für das Datenmanagement dient. Alle wichtigen Daten werden automatisch aufgezeichnet und können schnell vom Häcksler ins Büro verschickt werden. Das sorgt für eine transparente Abrechnung und spart Zeit.



NEU

Feuchte und Inhaltsstoffe messen

Mit dem optionalen System KRONE NIR Control dual werden bei der Ernte Daten über die Feuchtigkeit und die Inhaltsstoffe des Erntegutes ermittelt. Diese Daten (TS, Stärke, Rohprotein, Rohasche, Rohfett, ADF, NDF) können im KRONE Maschinenterminal erfasst und der geernteten Fläche zugewiesen werden. Das System KRONE NIR Control dual lässt sich leicht am Auswurfbogen des BiG X montieren und wird durch eine Abdeckung sicher vor Beschädigungen geschützt.

Bequemes Wiegen

AutoCalibrate ist die automatische Online-Kalibrierung der Ertragserfassung des BiG X im Feld durch eine Wiegeeinrichtung an einem Abfahrwagen der Häckselkette. Der Häcksler und der Wagen sind jeweils mit einem Datenlogger inklusive einer Mobilfunkverbindung ausgerüstet. Die Kalibrierung erfolgt laufend bei jedem Beladen des „Kalibrierfahrzeuges“. Das System arbeitet sehr genau und ermöglicht erstmals den Verzicht auf eine Fuhrwerkswaage.





Technische Daten

	BiG X 680	BiG X 780	BiG X 880	BiG X 1180
Motor				
Bezeichnung	Liebherr D 9508	Liebherr D 9508	Liebherr D 9508	Liebherr D 9512
Anzahl Zylinder	8	8	8	12
Hubraum	l 16,16	16,16	16,16	24,24
Motor-Dauerleistung	kW/PS 505 / 687	570 / 775	660 / 898	850 / 1156
Max. Häcksel-Dauerleistung X Power	kW/PS 487 / 662	550 / 748	632 / 860	818 / 1112
Max. Häcksel-Dauerleistung Eco Power	kW/PS 368 / 500	368 / 500	441 / 600	441 / 600
Tankinhalt/Volumen	l	1.100 / 1.500 optional		
Tankinhalt SCR	l	150		
Tankinhalt Siliermittel/Feindosierung	l	275 / 505 optional / 2 x 13		
Fahrantrieb				
Typ	hydrostatischer, stufenloser Antrieb mit Radmotoren bis 40 km/h			
Geschwindigkeit Arbeitsmodus	km/h	0 - 25		
Geschwindigkeit Transportmodus	km/h	0 - 40		
Anti-Schlupf-Regelung einstellbar		Serie		
Allradantrieb		Option		
Achsen				
Einschlagwinkel Hinterachse	Grad	50		
Hinterachsfederung		hydraulisch		
Antriebe				
Vorsatz		unabhängig stufenlos		
Vorpresswalzen		unabhängig stufenlos		
Vorpresswalzen				
Vorpresswalzenöffnung		trichterförmig		
Serviceposition		Schnellverschluss (auch bei angebautem Vorsatz)		
Anzahl Walzen/Metalldetektor / Anzahl Spulen		6 / Serie / 6		
Abstand Metalldetektor zur Gegenschneide	mm	820		
Häcksellängenverstellung		stufenlos aus der Kabine (in 0,5 mm-Schritten)		
Häckseltrommel				
Trommelbreite / Durchmesser	mm	800 / 660		
Messeranordnung		v-förmig, 11° im Verhältnis zur Gegenschneide		
Messeranzahl		20, 28, 36, 40, 48		
Schnittlängenbereich	mm	5-31 / 4-22 / 3-17 / 2,5-15 / 2-12		
Schnitte pro min.		12.500 / 17.500 / 22.500 / 25.000 / 30.000		
Stufenlose Trommelbodeneinstellung/Federung des Trommelbodens		Standard		
Corn-Conditioner				
OptiMaxx 250				
105/123 Zähne: schrägverzahntes Walzenprofil (optional HD, BusaCLAD)		Option		
123/144 Zähne: schrägverzahntes Walzenprofil (optional HD, BusaCLAD)		Option		
Geschwindigkeitsdifferenz	%	30 / Option: 40/50		
Walzendurchmesser / Walzenabstand	mm	250 / 0,5 - 7,0		
OptiMaxx 305				
125/150 Zähne: schrägverzahntes Walzenprofil (optional HD, BusaCLAD)		Option		
150/175 Zähne: schrägverzahntes Walzenprofil (optional HD, BusaCLAD)		Option		
Geschwindigkeitsdifferenz	%	30 / Option: 40		
Walzendurchmesser / Walzenabstand	mm	305 / 0,5 - 7,0		
Walzen-Conditioner				
166 Zähne: Sägezahnprofil		Option		
Walzendurchmesser / Walzenabstand	mm	250 / 0,5 - 7,0		
Walzenbreite aller Corn-Conditioner	mm	710		
Abstandseinstellung aus der Kabine und Kopplung an Zentralschmierung		Standard		

		BiG X 680	BiG X 780	BiG X 880	BiG X 1180
Wurfbeschleuniger					
Durchmesser/Breite/Anzahl Wurfschaufeln		560 / 710 / 8			
Wurfschaufelanordnung		v-förmig			
Drehzahl	U/min	2.280			
Stufenlose Einstellung der Rückwand /Federung der Rückwand		Standard			
Auswurfbogen					
Drehwinkel	Grad	210°			
Überladehöhe	m	6,00			
Abmessungen Querschnitt	cm	34 x 23			
Automatische Spiegelfunktion/Parkposition		Standard			
Antrieb für Drehung		Getriebe			
Verschleißbleche im ganzen Auswurfbogen		Standard			
Wartung					
Zentralschmierung und Luftkompressor		Standard			
Selbstdiagnose durch Bedienterminal		Standard			
Kabine²⁾					
Luftgefederter Sitz und Einweisersitz		Standard			
Luftgefederter Komfortsitz und Einweisersitz		Option			
Klimaautomatik/ mit Kühlbox		Standard / Option			
Scheibenwischer und Seitenscheibenwischer/Heckwischer / 3 Seitenscheibenwischer		Standard / Option			
Abmessungen					
Länge/Breite*/Höhe*	m	7,50 - 8,25 / 3,20 - 3,50 / 3,90 - 3,98			
Gewicht Grundmaschine (ohne Vorsatz)**	ca. t	16,70	16,70	16,90	17,10
Gewichtsverteilung mit EasyFlow 300 (Pick-up)	F/H%	57 / 43			
Gewichtsverteilung mit EasyCollect 750-3 (7,50 m A.B)	F/H%	60 / 40			
Bereifung***					
Vorderachse	Standard****	680 / 85 R32			
	Option	710 / 75 R42			
	Option	710 / 70 R42			
	Option	800 / 65 R32			
	Option	800 / 70 R38			
	Option	900 / 60 R32			
	Option	900 / 60 R42			
Hinterachse	Standard****	540 / 65 R30			
	Option	620 / 70 R30			
	Option	710 / 60 R30			
Vorsatzgeräte					
EasyFlow: Pick-up	m	3,00 - 3,80			
EasyCollect: reihenunabhängiger Erntevorsatz	m	4,50 / 6,00 / 7,50 / 9,00 / 10,50			
XCollect: reihenunabhängiger Erntevorsatz	m	6,00 / 7,50 / 9,00			
Autopilot und aktive Boden Anpassung für EasyCollect	m	Option			
XDisc: Direktschneidwerk	m	6,20			

* Abhängig von Reifenausstattung

** Abhängig von Ausstattung

*** nicht frei kombinierbar

**** Eingeschränkte Verwendung, je nach Erntevorsatz

Alle Abbildungen, Maße und Gewichte entsprechen nicht unbedingt der Serienausrüstung und sind unverbindlich, technische Änderungen vorbehalten.

¹⁾ Busa@CLAD ist eine geschützte Marke der Gebrüder Busatis Gesellschaft m.b.H.

²⁾ Weitere Optionen auf Anfrage verfügbar

Die Maschinenfabrik Bernard KRONE

Perfekt bis ins Detail

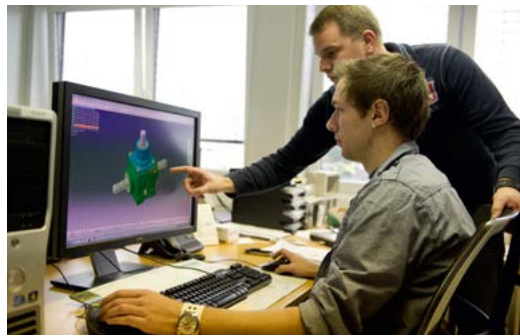

Innovativ, kompetent und kundennah – diese Kriterien kennzeichnen die Philosophie des Familienunternehmens KRONE. Als Futtererntespezialist fertigt KRONE Scheibenmäherwerke, Zettwender, Schwader, Lade-/Häckseltransportwagen, Rundballen- und Großpackenpressen sowie die Selbstfahrer BiG M (Hochleistungs-Mähaufbereiter) und den Feldhäcksler BiG X. Qualität made in Spelle seit 1906.

Ihr KRONE Vertriebspartner



Maschinenfabrik Bernard KRONE GmbH & Co. KG

Heinrich-Krone-Straße 10
D-48480 Spelle

Telefon: +49 (0) 5977 935-0
Fax: +49 (0) 5977 935-339

info.ldm@krone.de | www.krone.de